

Forhandlermanual

LANDEVEJ	MTB	Trekking
City Touring / Comfort Bike	URBAN SPORT	E-BIKE

Hydraulisk skivebremse/ DUAL CONTROL LEVER

ST-RS505
ST-RS685
BR-RS505
BR-RS785
BR-RS805

Denne manual omfatter ikke montering af ST-R785 med bremses.
Til montering af ST-R785 med bremses skal man bruge "DM-BR0004".

INDHOLDSFORTEGNELSE

VIGTIG BEMÆRKNING	3
SIKKERHEDSMÆSSIGE HENSYN	4
LISTE OVER NØDVENDIGT VÆRKTØJ	10
MONTERING	12
Montering af bremseslangen	12
Montering af bremseslangen (let slangesamlingsystem).....	18
Montering på styret.....	24
Påfyldning af Shimanos ægte mineralsk olie og dræning af luft.....	26
Montering af bremsekaliberen	41
Midlertidig stramning af stelmonteringsbolte.....	52
Montering af skiftekalet	53
JUSTERING	62
Justering af fri vandring og greb	62
VEDLIGEHOLDELSE	67
Udskiftning af bremseklodserne	67
Udskiftning af navneplade	69
Udskiftning af Shimanos ægte mineralsk olie	70
Udskiftning af gearvælgermanchet.....	70
Udskiftning af hovedgrebstøtten	72
Udskiftning af kabeldæksel.....	74
Sådan udtrækkes en frakoblet inderside (skiftekalet).....	75
Udskiftning af SL-kabelføreren	78

VIGTIG BEMÆRKNING

- Denne forhandlermanual er primært beregnet til brug af professionelle cykelmekanikere.
Denne forhandlermanual er primært beregnet til brug af professionelle cykelmekanikere.
Hvis du er usikker på nogen del af oplysningerne i manualen, skal du afbryde monteringen. Kontakt i stedet sælgeren eller din lokale cykelhandler for at få assistance.
- Sørg for at gennemlæse samtlige betjeningsvejledninger, som følger med produktet.
- Du må ikke adskille eller ændre på produktet på anden vis end som anført i denne forhandlermanual.
- Samtlige forhandlermanualer og betjeningsvejledninger er tilgængelige online på vores hjemmeside: (<https://si.shimano.com>).
- Brugere, som ikke har nem adgang til internettet, bedes kontakte købsstedet, en SHIMANO distributør eller et af SHIMANO kontorerne angivet ovenfor for at få en trykt kopi af brugervejledningen.
- Sørg venligst for at overholde gældende regler og lovgivning i det/den land, stat eller region, hvor du driver forhandlervirksomhed.

Af sikkerhedsmæssige hensyn skal du sørge for at læse forhandlermanualen grundigt inden ibrugtagen og følge den med henblik på korrekt brug.

De følgende anvisninger skal til enhver tid overholdes for at forhindre personskade og skader på udstyr og omgivelser. Instruktionerne er klassificerede efter graden af fare eller skade, der kan opstå ved ukorrekt brug af produktet.

FARE

Hvis anvisningerne ikke overholdes, vil det medføre død eller alvorlig tilskadekomst.

ADVARSEL

Hvis anvisningerne ikke overholdes, kan det medføre alvorlige skader eller død.

FORSIGTIG

Hvis anvisningerne ikke overholdes, kan det medføre personskade eller skade på udstyr og omgivelser.

SIKKERHEDSMÆSSIGE HENSYN

⚠ ADVARSEL

- Når du monterer komponenterne, skal du sørge for at følge anvisningerne, der angives i betjeningsvejledningen. Det anbefales udelukkende at bruge originale Shimano-dele. Hvis dele såsom bolte og møtrikker løsner sig eller bliver beskadigede, kan cyklen pludselig vælte, hvilket kan forårsage alvorlig tilskadekomst. Hertil kommer, at hvis justeringerne ikke udføres korrekt, kan der opstå problemer, som gør, at cyklen pludselig kan vælte, hvilket kan forårsage alvorlig tilskadekomst.
-  Sørg for at anvende sikkerhedsbriller eller beskyttelsesbriller for at beskytte dine øjne ved udførelse af vedligeholdelsesopgaver såsom udskiftning af dele.
- Forhandlermanualen bør gennelæses grundigt og opbevares et sikkert sted til senere brug.

Vær sikker på også at informere brugerne om følgende:

■ Bremse

- Håndteringen af den enkelte cykel kan variere en smule afhængigt af modellen. Du skal derfor sikre dig, at du lærer den rette bremseteknik (herunder tryk på bremsegrebet og kontrol over cyklen) og kender til betjeningen af din cykel. Hvis cyklens bremsesystem bruges forkert, kan det føre til manglende kontrol eller styrt og efterfølgende alvorlig tilskadekomst. Konsulter din professionelle cykelhandler eller cyklens brugermanual for oplysninger om korrekt betjening. Det er også vigtigt at øve kørsel på cyklen og bremseteknik osv.
- Sørg for at holde fingrene væk fra den roterende skivebremserotor. Skivebremserotoren er skarp nok til at påføre alvorlig skade til dine fingre, hvis de bliver fanget i den roterende skivebremserotor.



- Skivebremserens kalibre og rotor bliver meget varme under brug; undgå at røre dem under cykling eller umiddelbart efter. Ellers risikerer du at brænde dig.
- Sørg for, at der ikke kommer olie eller fedt på skivebremserotor og bremseklodser. Der er risiko for, at bremserne ikke vil fungere korrekt.
- Hvis der kommer olie eller fedt på bremseklodserne, bør du rette henvendelse til en forhandler eller et værksted. Der er risiko for, at bremserne ikke vil fungere korrekt.
- Hvis der opstår støj under bremsningen, kan det skyldes, at bremseklodserne er slidt helt ned til grænsen. Vær sikker på, at bremsesystemet er tilstrækkeligt nedkølet og tjek derefter bremseklodsens tykkelse. Hvis tykkelsen er under 0,5 mm, skal bremseklodsen udskiftes med en ny. Kontakt med en forhandler eller værksted.

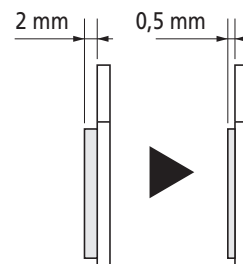

- Hvis skivebremserotoren er revnet eller deform, skal du øjeblikkeligt stoppe med at benytte bremserne og kontakte en cykelhandler eller et -værksted.
- Hvis skivebremserotoren slides ned til en tykkelse på 1,5 mm eller mindre, eller hvis aluminiumsoverfladen kommer til syne, skal du øjeblikkeligt stoppe med at bruge bremserne og kontakte en cykelhandler eller et -værksted. Skivebremserotoren kan knække, og du kan falde af cyklen.
- Der kan dannes luftlommer, hvis bremserne aktiveres kontinuerligt. For at løse problemet skal du kortvarigt frigøre grebet.

Luftlommer opstår, når olien i bremsesystemet bliver opvarmet, hvilket får eventuelt vand eller luftbobler i bremsesystemet til at udvide sig. Dette kan så resultere i en pludselig forøgelse af bremsegrebets vandring.

- Skivebremsen er ikke designet til at fungere, når cyklen er vendt på hovedet. Hvis cyklen vendes på hovedet eller på siden, vil bremsen muligvis ikke fungere korrekt, og du kan komme alvorligt til skade. Inden du kører på cyklen, skal du sørge for at betjene bremsegrebet et par gange for at sikre, at bremserne fungerer normalt. Hvis bremserne ikke fungerer normalt, skal du stoppe med at benytte bremserne og kontakte en forhandler eller et værksted.
- Hvis du ikke mærker nogen modstand, når du slipper bremsegrebet, skal du øjeblikkeligt stoppe med at benytte bremserne og kontakte en forhandler eller et værksted.
- Hvis der opstår olielækage, skal du øjeblikkeligt stoppe med at benytte bremserne og kontakte en forhandler eller et værksted.
- Hvis forbremsen betjenes for hårdt, kan hjulet låse, så cyklen vælter, og du kan komme alvorligt til skade.
- Kontroller altid, at for- og bagbremser fungerer korrekt, inden du kører på cyklen.
- Den påkrævede bremselængde vil være længere i vådt føre. Sæt farten ned og begynd at bremse i godt tid og med forsigtighed.
- Hvis vejbanen er våd, skrider dækkene lettere ud. Hvis dækkene skrider ud, kan cyklen vælte og forårsage en farlig situation. Sæt farten ned og begynd at bremse i godt tid og med forsigtighed.
- Grebet må aldrig ændres. Ellers kan grebet brække og bremseevnen svigte.
- Inden du begynder at køre på cyklen, skal du kontrollere, at der ikke er nogen skader såsom afskallet eller revnet kulfiber. Hvis der findes skader, skal du indstille brugen af cyklen og kontakte en forhandler eller et værksted. Ellers kan grebet brække og bremseevnen svigte.

Montering og vedligeholdelse:

- for at holde fingrene væk fra den roterende skivebremserotor under montering og vedligeholdelse af hjulet. Skivebremserotoren er skarp nok til at påføre alvorlig skade til dine fingre, hvis de bliver fanget i den roterende skivebremserotor.
- 
- Hvis rotoren er slidt, revnet eller deformeret, bør den udskiftes.
 - Hvis skivebremserotoren bliver slidt ned til en tykkelse af 1,5 mm, eller aluminiumsoverfladen bliver synlig, skal du sørge for at udskifte skivebremserotoren med en ny.
 - Kontrollér at bremsedelene er tilstrækkeligt afkølede, før du går i gang med at justere bremserne.
 - Brug udelukkende Shimanos ægte mineralsk olie. Hvis andre olietyper anvendes, kan det medføre problemer med bremsernes betjening og gøre systemet ubrugeligt.
 - Sørg for kun at anvende olie fra en nyåbnet beholder. Genbrug ikke olien, der drænes fra udluftningsventilen. Gammel og brugt olie kan indeholde vand, som kan skabe damp-låsning i bremsesystemet.
 - Sørg for, at der ikke kommer vand eller luftbobler ind i bremsesystemet. Ellers kan det føre til luftlommer. Vær særlig forsigtig, når du fjerner dækslet fra beholderen.
 - Hvis du skærer i bremseslangen for at justere slangelængden, eller flytter bremseslangen fra højre til venstre eller vice versa, skal du sørge for at dræne luft fra slangen i henhold til trinene i afsnittet "Påfyldning af Shimanos ægte mineralsk olie og dræning af luft".
 - Når cyklen vender på hovedet eller på siden, kan der stadig være luftbobler i beholderen efter lukning af udluftningsskruen. Boblerne kan også ophobe sig i forskellige dele af bremsesystemet efter lang tids brug. Dette skivebremssystem er ikke designet til at fungere, når cyklen vender på hovedet. Hvis cyklen vender på hovedet eller på siden, kan luftboblerne i beholderen bevæge sig i retning af kalibrerne. Efter cyklen har været vendt på hovedet, skal du sørge for at betjene bremsegrebet et par gange for at sikre dig, at bremserne virker normalt, inden du bruger cyklen. Hvis bremserne ikke fungerer normalt, skal du justere dem efter følgende procedure.

Bremser fungerer ikke (føles træg), når grebet er trykket ned

Sæt bremsehåndtagets dræningsafsnit parallelt med jorden, og tryk så forsigtigt ned på bremsehåndtaget flere gange, og vent til boblerne vender tilbage til beholderen.

Hvis bremserne fortsat fungerer trægt, skal du dræne luften fra bremsesystemet. (Se afsnittet "Påfyldning af Shimanos ægte mineralsk olie og dræning af luft".)

- Hvis låsegrebet på navet sidder på samme side som skivebremserotoren, kan de komme i vejen for hinanden. Det er farligt, så sørg for, det ikke er tilfældet.
- Shimanos skivebremssystemer er ikke kompatible med tandemcykler. Da tandemcykler er tungere, øges trykket på bremsesystemet under opbremsning. Hvis der bruges hydrauliske skivebremsere på tandemcykler, bliver olietemperaturen for høj, og der kan opstå luftbobler eller brud på bremseslangen, hvilket sætter bremserne ud af funktion.
- Ved montering af bremsekalibren med låsestifter er det vigtigt at bruge spændebolte med den rette længde. Ellers vil låsestifterne muligvis ikke sidde ordentligt, så boltene kan falde ud.

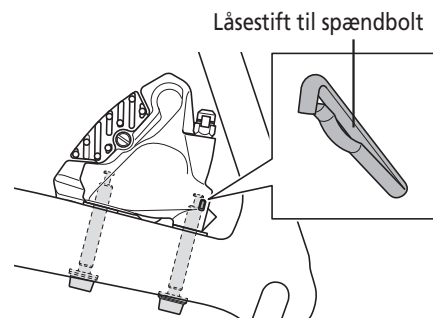

■ Bremseslange

- Når du har monteret bremseslangen på bremseenheden, hældt Shimanos ægte mineralsk olie på og drænet for luftbobler, skal du trykke grebet ned adskillige gange for at tjekke, at bremsene fungerer normalt, og at slangen eller systemet ikke lækker væske.
- Tilslutningsindsatsen er udelukkende til brug med denne bremseslange. Brug en passende tilslutningsindsats i overensstemmelse med nedenstående tabel. Hvis der anvendes ikke-kompatible tilslutningsindsatser med bremseslangen, kan det medføre lækage af væske.

Modelnummer	Længde	Farve
SM-BH59-JK-SS	13,2 mm	Guld

- Genbrug ikke olivenstykket eller tilslutningsindsatsen ved genmontering. Beskadigede eller genbrugte olivenstykker eller tilslutningsindsatser kan give en usikker slangeforbindelse og muligvis medføre, at slangen frakobles bremsekalibren eller bremsegrebet. Hvis bremseslangen kobles fra, er der risiko for pludselig bremsesvigt.

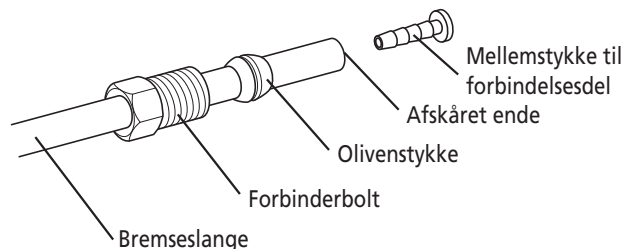

- Afskær bremseslangen, så endefluden er vinkelret på slangens længde. Hvis bremseslangen afskæres i andre vinkler, kan det medføre væskelækage.





Vær sikker på også at informere brugerne om følgende:

■ Advarsler i forbindelser med Shimanos ægte mineralsk olie

- Undgå kontakt med øjnene, da olien kan give irritation. Ved øjenkontakt: Skyl med vand og søg straks læge.
- Kontakt med huden kan medføre udslæt og ubehag. Ved kontakt med huden: Vask grundigt med vand og sæbe.
- Indånding af tåge eller damp fra Shimanos ægte mineralsk olie kan forårsage kvalme. Dæk næse og mund med en maske og brug kun olien på steder med god ventilation. Hvis damp fra Shimanos ægte mineralske olie er indåndet, skal du omgående søge til et område med frisk luft og dække dig til med et tæppe. Læg dig ned og hold dig varm, og søg omgående læge om nødvendigt.

■ Indkøringsperiode

- Skivebremser har en indkøringsperiode, og bremsekraften vil gradvist øges i løbet af denne periode. Sørg for at være opmærksom på eventuel forøgelse af bremsekraften ved brug af bremserne under indkøringsfasen.

Montering og vedligeholdelse:

■ Håndtering af Shimanos ægte mineralsk olie

- Undgå kontakt med øjnene, da olien kan give irritation. Brug beskyttelsesbriller under håndteringen og undgå kontakt med øjnene. Ved øjenkontakt: Skyl med vand og søg straks læge.
- Kontakt med huden kan medføre udslæt og ubehag. Brug handsker under håndteringen. Ved kontakt med huden: Vask grundigt med vand og sæbe.
- Må ikke drikkes. Kan medføre kvalme og diarré.
- Må ikke være inden for børns rækkevidde.
- Oliebeholderen må ikke udsættes for beskæring, opvarmning, svejsning eller tryk, da dette kan medføre eksplosion eller brand.
- Bortskaffelse af brugt olie: Følg bortskaffelsesreglerne i dit lokalområde.
- Instruktioner: Hold beholderen lukket for at forhindre fremmedlegemer og fugt i at trænge ind. Opbevares et køligt og mørkt sted væk fra varme og direkte sollys.
Må ikke udsættes for varme eller åben ild. Petroleum klasse III, Fareniveau III

■ Rengøring med kompressor

- Når du skiller kalibren ad for at rengøre de indre dele ved hjælp af en kompressor, skal du være opmærksom på, at fugt fra den komprimerede luft kan sidde tilbage på kaliberkomponenterne. Lad kalibren tørre helt, inden du samler den igen.

■ Bremseslange

- Når du skærer i slangen, skal du håndtere kniven med forsigtighed for at undgå tilskadekomst.
- Sørg for at undgå tilskadekomst med olivenstykket.

BEMÆRK

Vær sikker på også at informere brugerne om følgende:

- Sørg for hele tiden at dreje kranken ved gearskifte.
- Håndtér produkterne med forsigtighed og undgå at udsætte dem for hårde stød.
- Rengør ikke produkterne med fortynder eller lignende. Sådanne stoffer kan ødelægge overfladerne.
- Kulfibergreb skal rengøres med en blød klud og neutralt rengøringsmiddel. Alternativt kan det påvirke styrken, og materialet kan tage skade.
- Undlad at efterlade kulfibergrebene på steder med høje temperaturer. Hold dem ligeledes i god afstand fra ild.
- Hvis gearskiftet ikke sker jævnt, skal du rense for- og bagskifteren og smøre alle bevægelige dele.
- Når cykelhjulet er afmonteret, anbefales det at montere afstandsstykker. Undlad at betjene bremsegrebet, mens hjulet er afmonteret. Hvis bremsegrebet trykkes ned uden påsatte afstandsstykker, vil stemplerne stikke længere ud end normalt. Ret henvendelse til en forhandler, hvis det sker.
- Brug sæbevand og en tør klud til rengøring og vedligeholdelse af bremsesystemet. Der må ikke anvendes bremsereensemidler eller lyd-dæmpningsmidler, der kan købes i butikker, da de kan beskadige komponenter, som f. eks. forseglinger.
- Produkternes garanti dækker ikke naturlig slitage og nedbrydning som følge af normal brug og aldring.

Montering og vedligeholdelse:

- Anvend bremseslanger/yderkabler, som stadig har overskydende længde, når styret drejes hele vejen til begge sider. Kontroller desuden, at skiftegrebet ikke støder mod cykelstellet, når styret drejes hele vejen til begge sider.
- Brug et OT-SP-kabel og -kabelfører med henblik på gnidningsfri drift.
- Smør inderkablet og indersiden af yderkablet før brug for at sikre, at de glider, som de skal. Undgå ophobning af støv på det indvendige kabel. Hvis smøremidlet på det indvendige kabel er blevet tørret af, anbefales det at påføre smøremidlet SIS SP41 (Y04180000).
- Der skal anvendes en specialfedt til gearskifte-kablet. Brug ikke Premium-fedt eller andre former for fedt, da det kan forårsage en forringelse af gearskiftet.
- Hvis det ikke er muligt at udføre justeringer af gearskiftet, skal du tjekke, at gaffelenderne bagtil flugter. Kontrollér også, at kablet er smurt, og at yderkablet hverken er for langt eller for kort.
- Du må ikke fjerne grebsenheden.

■ Skivebremse















- Hvis bremsekalibrens monteringsstuds og gaffelenden ikke har standard-dimensioner, kan bremsekiven og bremsekalibren røre hinanden.
- Når cykelhjulet er afmonteret, anbefales det at montere afstandsstykker. Afstandsstykkerne forhindrer stemplet i at komme ud, hvis bremsehåndtaget nedtrykkes, mens hjulet er fjernet.
- Hvis der ikke er isat afstandsstykker, når der trykkes på bremsegrebet, vil stemplerne stikke længere ud end normalt. Brug en flad skrue-trækker eller lignende til at skubbe bremseklodserne tilbage og vær samtidig opmærksom på ikke at beskadige bremseklodsernes overflade. (Hvis bremseklodserne ikke er monterede, brug da et fladt værktøj til at skubbe stemplerne direkte tilbage og vær samtidig opmærksom på ikke at beskadige dem) Hvis det viser sig vanskeligt at skubbe bremseklodserne eller stemplerne tilbage, fjern da udluftningsskruerne og prøv igen. (Bemærk, at der i den forbindelse kan flyde olie fra beholderen.)
- Brug isopropylalkohol, sæbevand og en tør klud til rengøring og vedligeholdelse af bremsesystemet. Brug ikke almindelige bremsereensemidler eller støjdæmpningsmidler. Disse kan beskadige visse dele, som fx forsegling.
- Du må ikke fjerne stemplerne, når du skiller bremsekalibre ad.
- Hvis rotoren er slidt, revnet eller deformeret, bør den udskiftes.

Det faktiske produkt kan afvige fra illustrationen, fordi denne manual hovedsagligt er beregnet til at forklare fremgangsmåden ved brug af produktet.

LISTE OVER NØDVENDIGT VÆRKTØJ

LISTE OVER NØDVENDIGT VÆRKTØJ

Følgende værktøj er nødvendigt for at samle produktet.

Værktøj		Værktøj		Værktøj	
	2 mm unbrakonøgle		8 mm skruenøgle		TL-BH61
	2,5 mm unbrakonøgle		7 mm topnøgle		TL-CT12
	3 mm unbrakonøgle		Skruetrækker [#1]		SM-DISC (olietragt og oliestopper)
	4 mm unbrakonøgle		Skruetrækker med kær (nominel diameter 0,8 x 4)		TL-BT03/TL-BT03-S
	5 mm unbrakonøgle		Hobbykniv		

MONTERING

MONTERING

■ Montering af bremseslangen

1

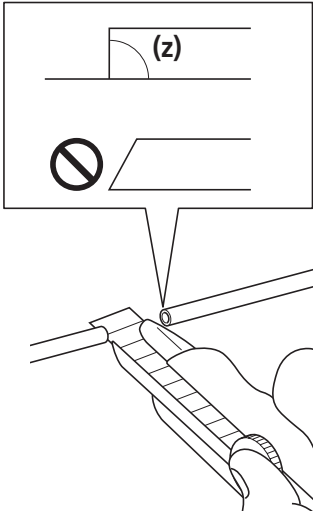

Brug en hobbykniv eller lignende til at skære bremseslangen over.

(z) 90°

2

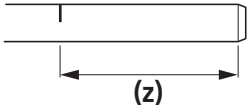

Markér først bremseslangen som vist på illustrationen, så du kan tjekke, om bremseslangens ender er sikkert fastgjorte til slangebeslagene på bremsekaliberen og dual control-grebet. (Som en tommelfingerregel skal der være ca. 11 mm bremseslange i beslaget.)

(z) 11 mm

BEMÆRK

Brug hobbykniven sikkert og korrekt som anvist i vejledningen til hobbykniven.



TEKNISKE TIP

Der henvises til den medfølgende serviceanvisning ved brug af TL-BH62.

3

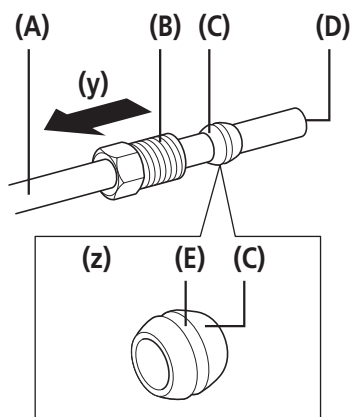

Før bremseslangen igennem forbindelsesbolt og olivenstykket som vist på illustrationen.

- (y) Indsætningsretning
- (z) Smør olivenstykket udenpå.

- (A) Bremseslange
- (B) Forbindelsesbolt
- (C) Olivenstykke
- (D) Afskåret ende
- (E) Fedt

BEMÆRK

Når du monterer på indbyggede steltyper, skal du først slutte den af bremseslangens ender, der er uden banjo, til stallets kaliber.

4

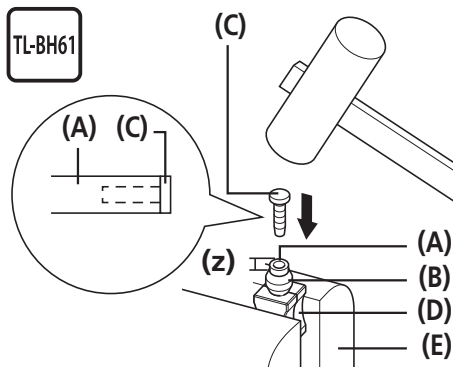

Brug et spidst værktøj til at udglatte indersiden af den afskårne ende af bremseslangen, og monter indsætningsstykket til forbindelsesdelen.

Tilslut bremseslangen til TL-BH61 og fastgør TL-BH61 i en skruestik, som vist på illustrationen.

Dernæst skal du banke på indsætningsstykket til forbindelsesdelen, indtil dets beslag rører enden af bremseslangen.

- (z) SM-BH59-JK-SS: 1 mm

- (A) Bremseslange
- (B) Olivenstykke
- (C) Indsætningsstykke til forbindelsesdel
- (D) TL-BH61
- (E) Skruestik

BEMÆRK

Hvis enden af bremseslangen ikke rører indsætningsstykket til forbindelsesdelen, kan bremseslangen blive frakoblet, eller der kan lække væske.

MONTERING

► Montering af bremseslangen

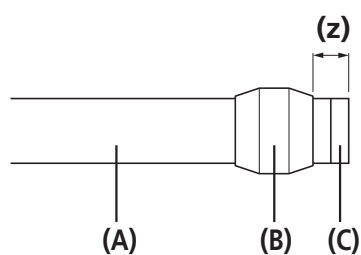

Når du har set efter, at olivenstykket sidder som vist på illustrationen, skal du smøre forbindelsesboltens gevind.

(z) 2 mm

- (A) Bremseslange
- (B) Olivenstykke
- (C) Indsætningsstykke til forbindelsesdel

5

Modelnr.	Længde	Farve
SM-BH59-JK-SS	13,2 mm	Guld

BEMÆRK

Brug det medfølgende indsætningsstykke til forbindelsesdelen til SM-BH59-JK-SS. Hvis der anvendes et andet indsætningsstykke til forbindelsesdelen end det medfølgende, vil det muligvis ikke slutte helt til med risiko for olielækage eller andre problemer.

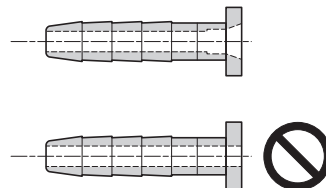

Sørg for, at bremseslangen ikke er snoet.

Sørg for, at bremsekalibrene og dual control-grebene sidder i de positioner, som fremgår af illustrationen.

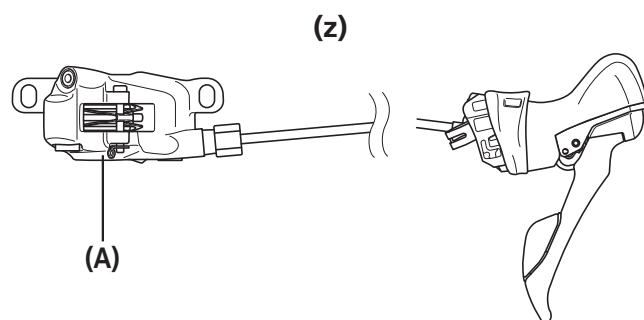
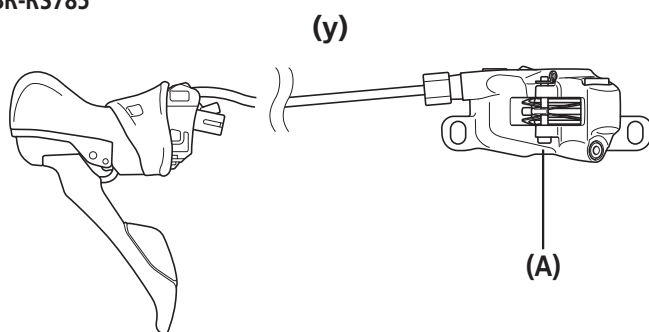
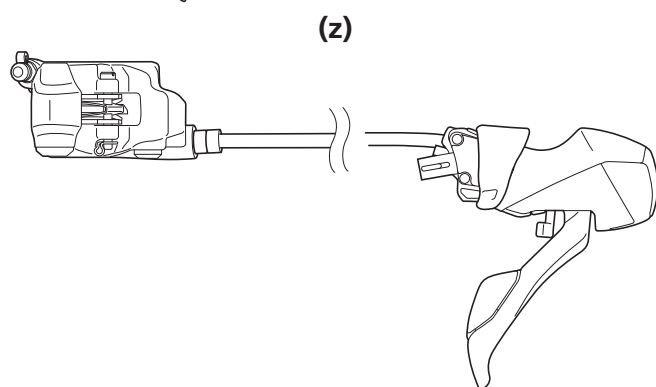
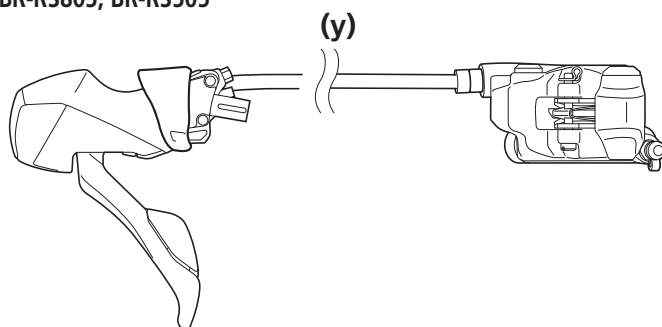
ST-RS685/BR-RS785**ST-RS505/BR-RS805, BR-RS505**

(y) Venstre greb

(z) Højre greb

(A) Bremsekaliber

6

7

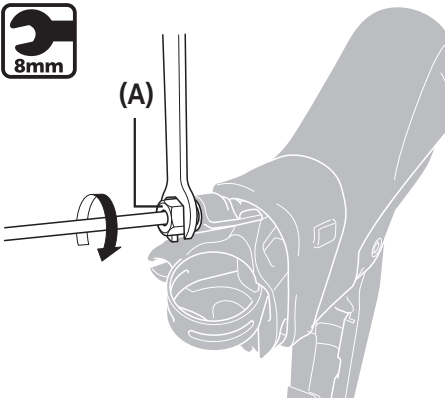

Fastgør dual control-grebet til styret eller i en skruestik, og indsæt bremseslangen direkte.

Spænd forbindelsesbolten med en skruenøgle, mens der skubbes på bremseslangen.

(A) Forbindelsesbolt

Tilspændingsmoment	
	5 - 7 Nm

BEMÆRK

- Sørg imens for, at bremseslangen er lige, når den skubbes ind.
- Når bremseslangen monteres med dobbeltkontrolgrebet fastgjort til styret, kan du justere vinklen på konsollen for at gøre det nemmere at dreje skruenøglen. Sørg samtidigt for, at styret eller andre dele ikke tager skade.

8

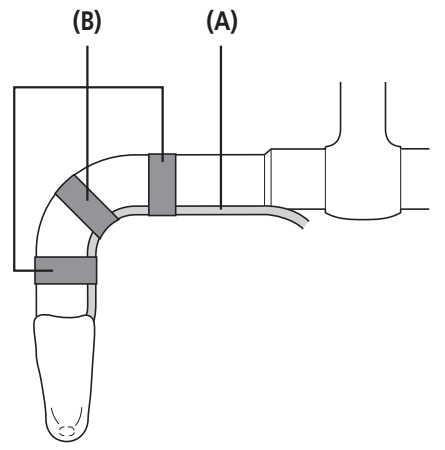

Fastgør midlertidigt bremseslangen til styret (ved hjælp af bånd eller lignende).

(A) Bremseslange

(B) Bånd

MONTERING

► Montering af bremseslangen

Enden af bremseslangen på bremsekalibersiden

Sæt indsætningsstykket til forbindelsesdelen på bremseslangen.

Stram dernæst forbindelsesbolten, mens du skubber på bremseslangen.

BR-RS785

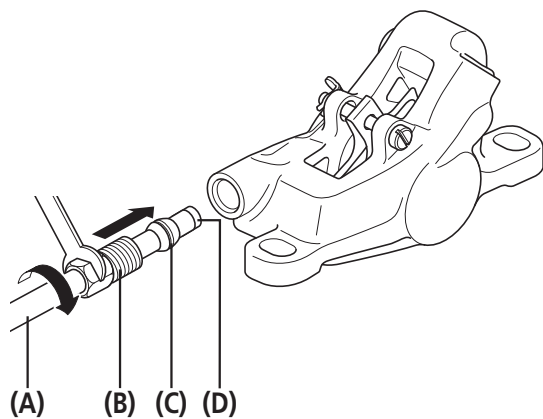

BR-RS805/BR-RS505

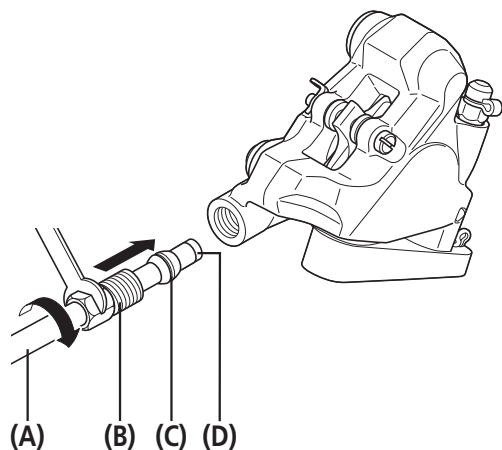

- (A) Bremseslange
- (B) Forbindelsesbolt
- (C) Olivenstykke
- (D) Indsætningsstykke til forbindelsesdel

Tilspændingsmoment



5 - 7 Nm

■ Montering af bremseslangen (let slangesamlingssystem)**Overzicht over det lette slangesamlingssystem**

ST-RS685/BR-RS785

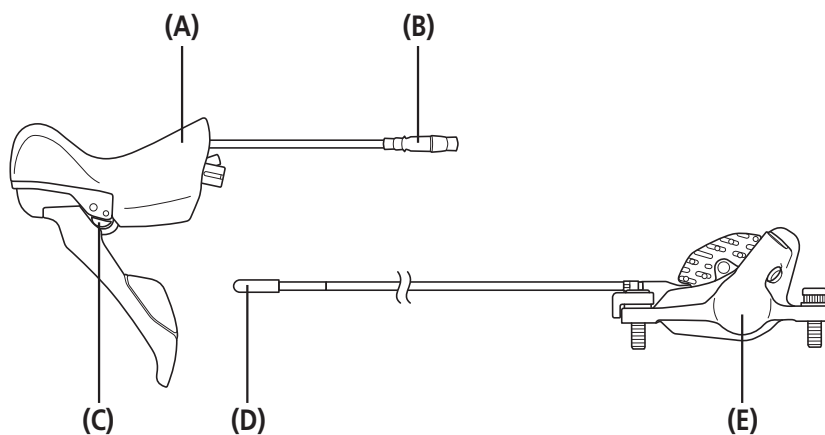

ST-RS505/BR-RS805, BR-RS505

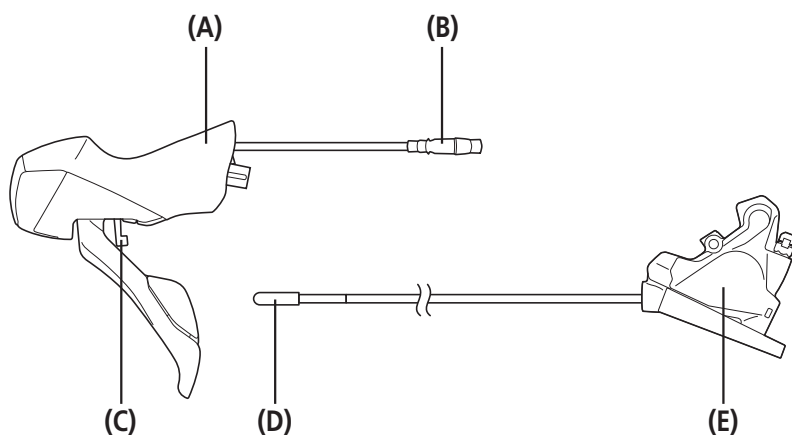

Om det lette slangesamlingssystem

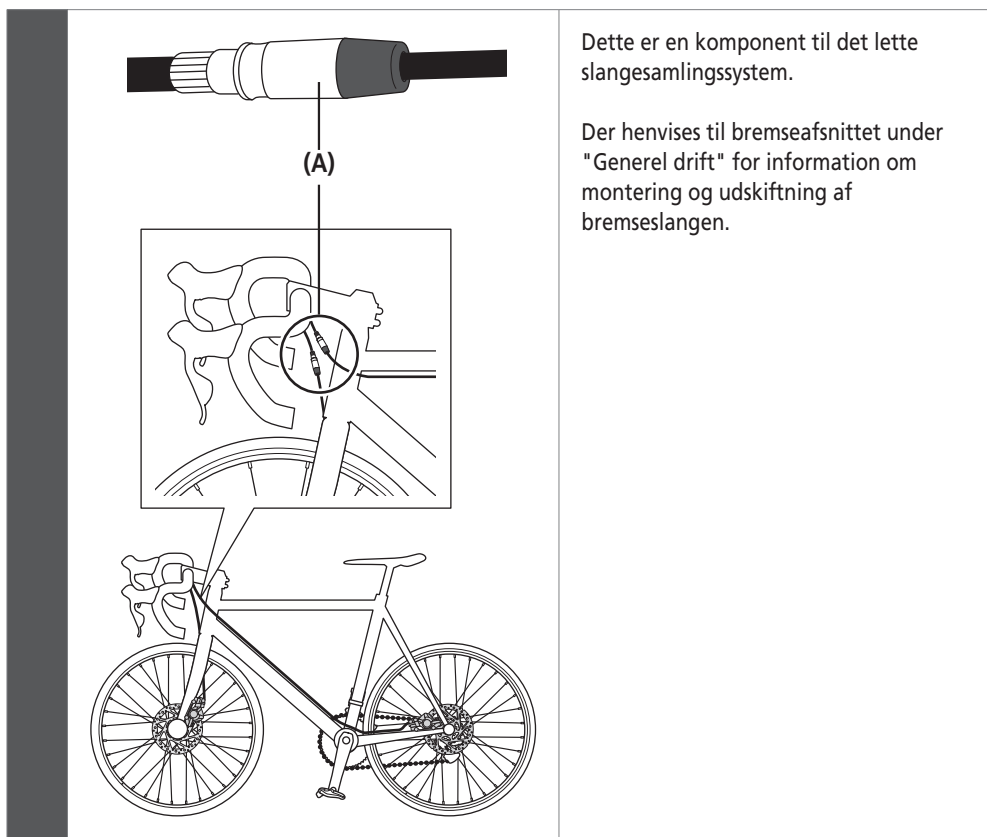

Dette er en komponent til det lette slangesamlingssystem.

Der henvises til bremseafsnittet under "Generel drift" for information om montering og udskiftning af bremseslangen.

(A) Samlingsmuffe

Om det lette slangesamlingssystem (direkte) (ST-RS685/BR-RS785)

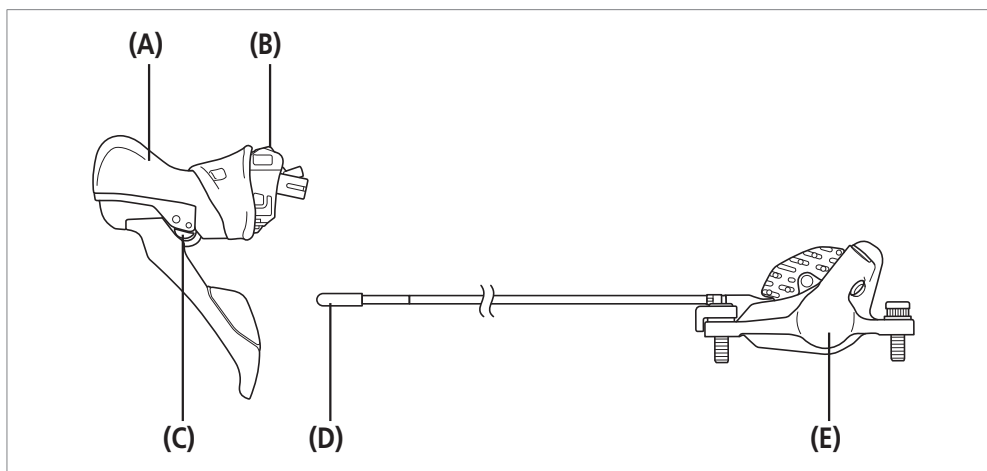

- (A) Dual control-greb
- (B) Samlingsmuffe
- (C) Grebstopklods
- (D) Slangehætte
- (E) Bremsekaliber

1 Før bremseslangen igennem alle hullerne i den indbyggede ramme.

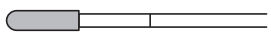
2 ←  Afmonter slangehætten.

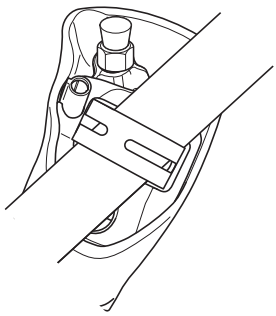
3  Fastgør dual control-grebet til styret eller i en skruestik.

Vend dual control-grebets slangetilslutningsport opad, og monter.

BEMÆRK

Når bremseslangen monteres med dobbeltkontrolgrebet fastgjort til styret, kan du justere vinklen på konsollen for at gøre det nemmere at dreje skruenøglen. Sørg samtidig for, at styret eller andre dele ikke tager skade.

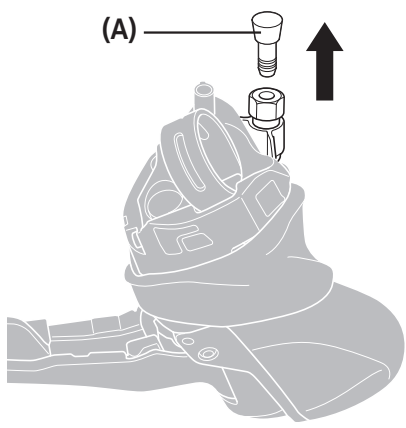
4  Afmonter forseglingsproppen.

- (A) Forseglingsprop

BEMÆRK

Tildæk forseglingsproppen med en skrotklud, da olien, der påføres forseglingsproppen, kan lække.

MONTERING

► Montering af bremseslangen (let slangesamlingssystem)

5

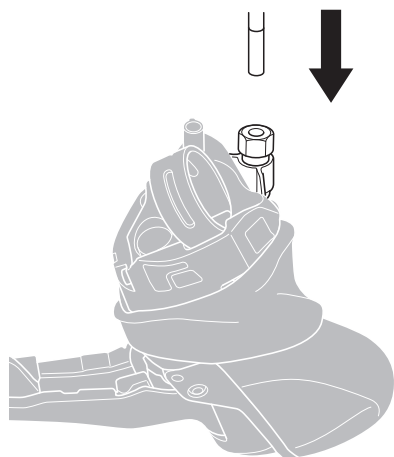

Sæt bremseslangen i samlingsdelen.



TEKNISKE TIP

Den leveres med et indbygget olivenstykke. Pas på, at slangen ikke hænger fast mod olivenstykket, når den indføres. Kontroller, at bremseslangen er indført til den afmærkede streg på slangen. Brug en klud ved isætning af bremseslangen, da der kan lække olie.

6

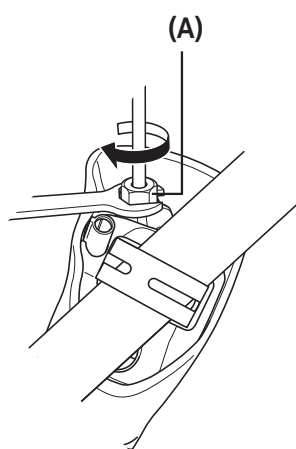

Spænd forbindelsesbolten med en 8 mm skruenøgle.

Aftør dernæst eventuelle olierester.

(A) Forbindelsesbolt

Tilspændingsmoment



5 - 7 Nm

7

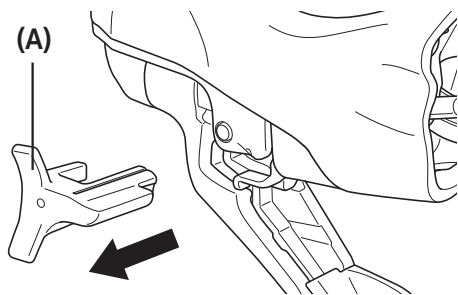

Afmonter bremsegrebets stopklods.

(A) Grebstopklods

BEMÆRK

Efter afmontering af bremsegrebets stopklods skal det kontrolleres, at afstandsstykket er monteret ved kaliberen, eller at kaliberen er monteret på cyklen, og at skivebremserotoren er mellem de to sider af kaliberen, inden der trækkes i grebet. Efter montering skal det kontrolleres, at bremsegrebets stopklods er afmonteret.



TEKNISKE TIP

Flyt og træk i grebstopklodsen for at afmontere den, og pas samtidig på ikke at trække i grebet.

Om det lette slangesamlingssystem (direkte) (ST-RS505/BR-RS805, BR-RS505)

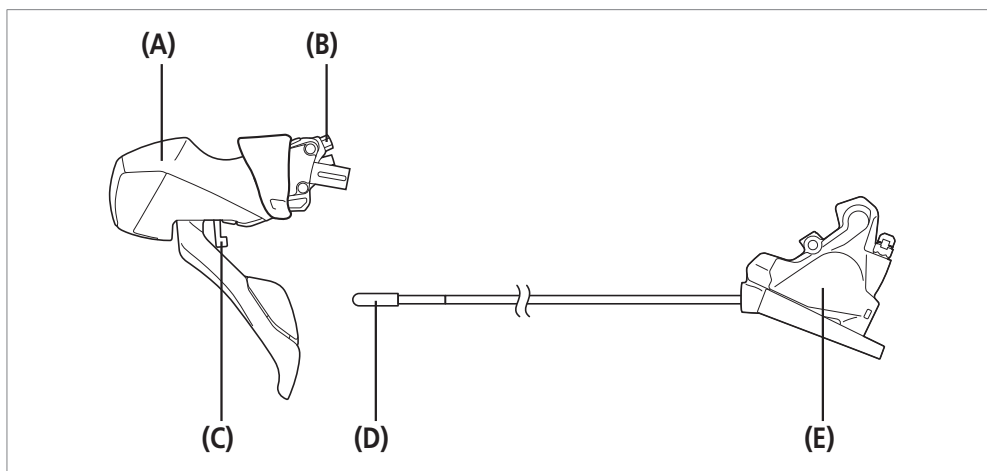

- (A)** Dual control-greb
- (B)** Samlingsmuffe
- (C)** Grebstopklods
- (D)** Slangehætte
- (E)** Bremsekaliber

1 Før bremseslangen igennem alle hullerne i den indbyggede ramme.

2 ←  Afmonter slangehætten.

3  Fastgør dual control-grebet til styret eller i en skruestik.

Vend dual control-grebets slangetilslutningsport opad, og monter.

BEMÆRK

Når bremseslangen monteres med dobbeltkontrolgrebet fastgjort til styret, kan du justere vinklen på konsollen for at gøre det nemmere at dreje skruenøglen. Sørg samtidig for, at styret eller andre dele ikke tager skade.

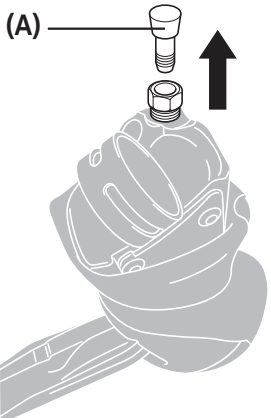
4  Afmonter forseglingsproppen.

- (A)** Forseglingsprop

BEMÆRK

Tildæk forseglingsproppen med en skrotklud, da olien, der påføres forseglingsproppen, kan lække.

5

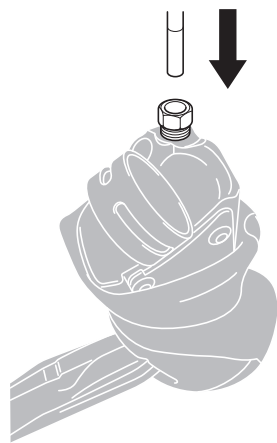

Sæt bremseslangen i samlingsdelen.



TEKNISKE TIP

Den leveres med et indbygget olivenstykke. Pas på, at slangen ikke hænger fast mod olivenstykket, når den indføres. Kontroller, at bremseslangen er indført til den afmærkede streg på slangen. Brug en klud ved isætning af bremseslangen, da der kan lække olie.

6

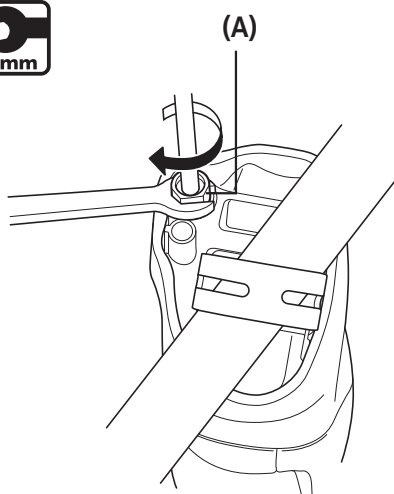

Spænd forbindelsesbolten med en 8 mm skruenøgle.

Aftør dernæst eventuelle olierester.

(A) Forbindelsesbolt

Tilspændingsmoment



5 - 7 Nm

7

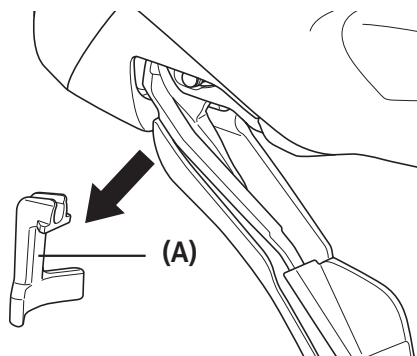

Afmonter bremsegrebets stopklods.

(A) Grebstopklods

BEMÆRK

Efter afmontering af bremsegrebets stopklods skal det kontrolleres, at afstandsstykket er monteret ved kalibren, eller at kalibren er monteret på cyklen, og at skivebremserotoren er mellem de to sider af kalibren, inden der trækkes i grebet. Efter montering skal det kontrolleres, at bremsegrebets stopklods er afmonteret.



TEKNISKE TIP

Flyt og træk i grebstopklodsens for at afmontere den, og pas samtidig på ikke at trække i grebet.

■ **Montering på styret**

ST-RS685

1

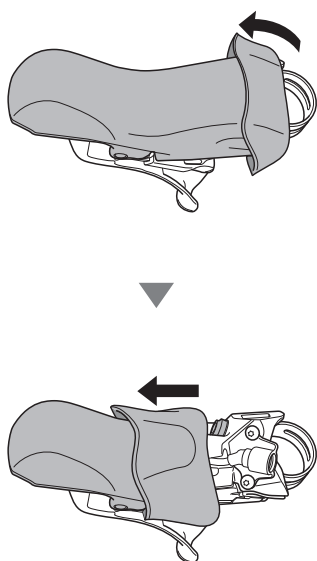

Vend gearvælgermanchetten om fra bagsiden.

Vend forsigtigt gearvælgermanchettens ender med begge hænder, og skub dem langsomt ned.

BEMÆRK

Hvis der trækkes hårdt i gearvælgermanchetten, kan den blive beskadiget på grund af materialets egenskaber.

2

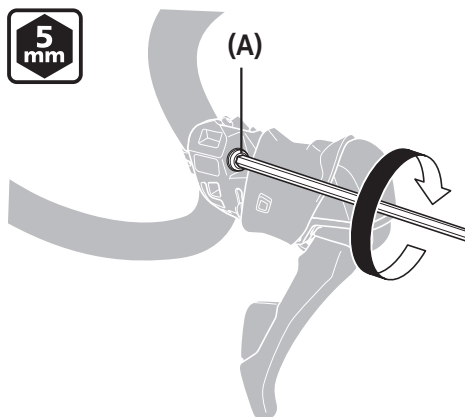

Brug en 5 mm unbrakonøgle til at løsne klampebolten ved beslagets øvre afsnit, og stram den dernæst, når du har sat den på styret.

(A) Klampebolt

Tilspændingsmoment



6 - 8 Nm

BEMÆRK

Når du monterer skiftegrebet til et racerstyr, skal klampebolten løsnes tilstrækkeligt. Ellers kan styret tage skade.

ST-RS505

1

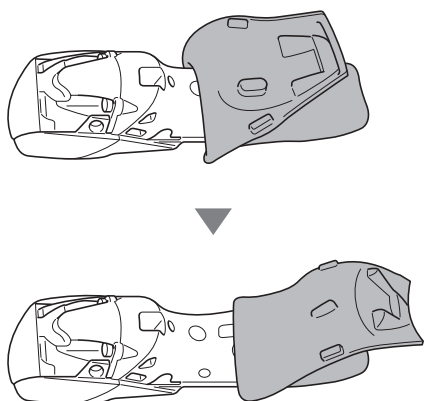

Vend gearvælgermanchetten om fra forsiden.

Vend forsigtigt gearvælgermanchettens ender med begge hænder, og skub dem langsomt ned.

BEMÆRK

Hvis der trækkes hårdt i gearvælgermanchetten, kan den blive beskadiget på grund af materialets egenskaber.

2

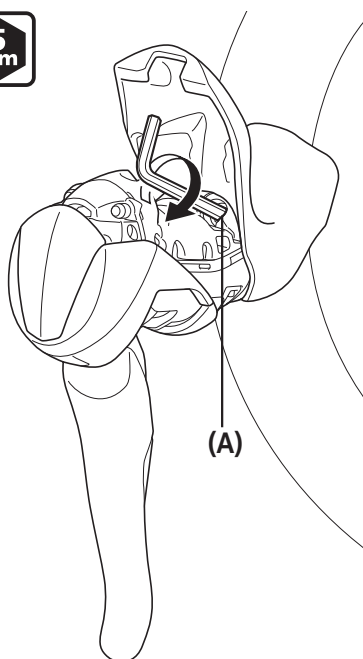

Brug en 5 mm unbrakonøgle til at løsne klampebolten ved beslagets øvre afsnit, og stram den dernæst, når du har sat den på styret.

(A) Klampebolt

Tilspændingsmoment



6 - 8 Nm

BEMÆRK

Når du monterer skiftegrebet til et racerstyr, skal klampebolten løsnes tilstrækkeligt. Ellers kan styret tage skade.

■ Påfyldning af Shimanos ægte mineralsk olie og dræning af luft

ST-RS685/BR-RS785

Anbring cyklen i cykelholderen med udluftningsventilens afstandsstykke (gul) fastgjort til bremsekaliberen som vist.

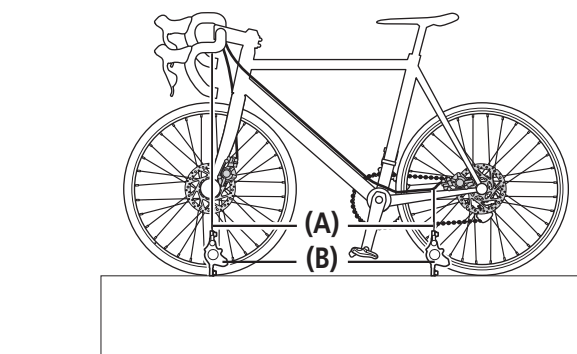

- (A) Bremseslange
- (B) Bremsekaliber

BEMÆRK

Til udluftning af bremsekaliberen skal du bruge SM-DISC (olietragt og oliestopper).

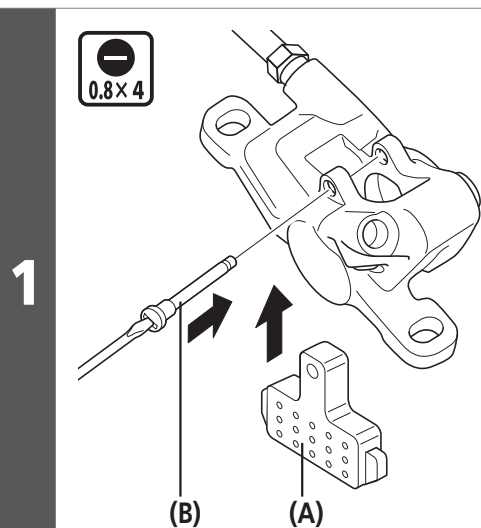

Monter udluftningsventilens afstandsstykke (gul).

- (A) Afstandsstykke til udluftningsventil
- (B) Klodsaksel

Tilspændingsmoment



0,1 - 0,3 Nm



Vend gearvælgermanchetten om fra forsiden.

3

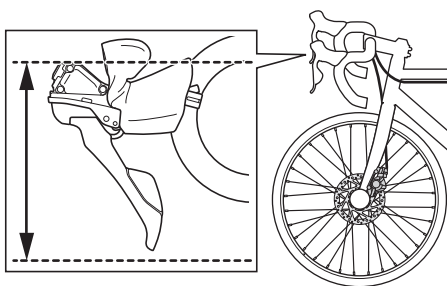

Justér udluftningskruens position, så dens overflade er parallel med jorden.

BEMÆRK

Ved vipningen skal du passe på ikke at trække hårdt i bremseslangen eller skifteketlet.

4

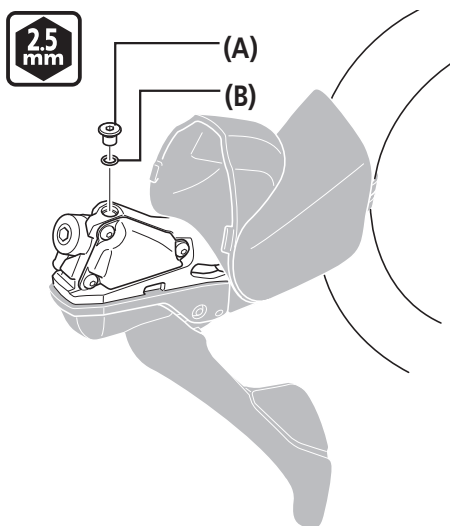

Afmonter udluftningskruen og O-ringen.

- (A) Udluftningskruen
- (B) O-ring

BEMÆRK

Pas på ikke at tabe udluftningskruen og O-ringen.

5

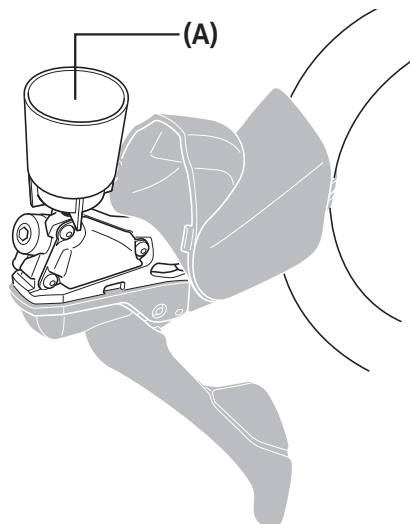

Anbring olietragten.

- (A) Olietragt

6

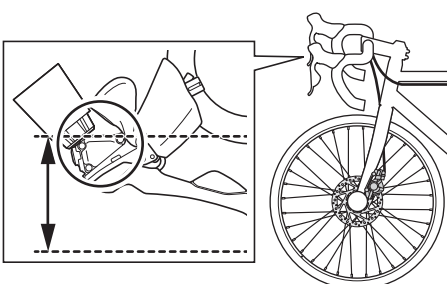

Som vist i illustrationen vippes styret, så siden af beslaget er parallel med jorden.

BEMÆRK

Ved vipningen skal du passe på ikke at trække hårdt i bremseslangen eller skifteketlet.

7 Fastgør bremsekaliberen i en skruestik, mens der udluftes.

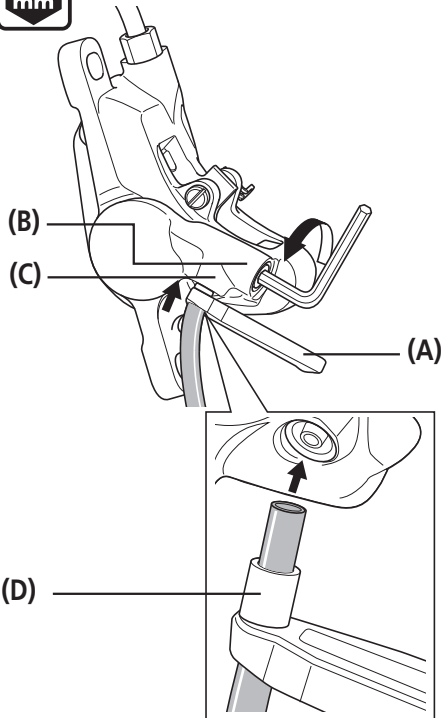

Fyld sprøjten med tilstrækkeligt olie.

Slut adapteren, som følger med dette produkt, eller originalværktøjet fra Shimano til enden af slangen, slut slangen til udluftningsstuds, og fastgør den med slangeholderen, så slangen ikke falder ud.

Åbn udluftningsskruen ved at løsne den 1/8 omgang.

Tryk på sprøjtes stempel for at påfylde olien.

Olien begynder at løbe ud af olietragten.

Bliv ved at påfylde olie, indtil der ikke er flere luftbobler i den udstømmende olie.

- (A) Slangeholder
- (B) Udluftningsskruen
- (C) Udluftningsstuds
- (D) Adapter

BEMÆRK

Fastgør bremsekaliberen i en skruestik, så slangen ikke går løs ved et uheld.

Bremsegrebet må ikke trækkes og slippes gentagne gange.

Ellers kan der strømme olie uden luftbobler ud, mens der stadig kan være luftbobler i olien i bremsekaliberen, så udluftningen tager længere tid. (Hvis bremsegrebet trækkes og slippes gentagne gange, skal al olien aftappes og ny olie påfyldes).

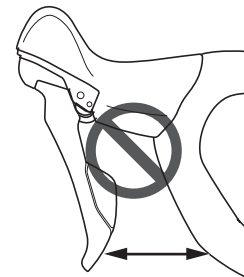

8

9

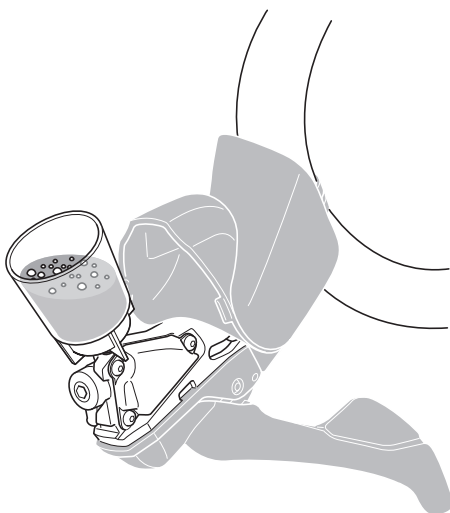

Når der ikke er flere luftbobler i olien i tragt, skal du lukke midlertidigt for udluftningsskruen.

Afmonter sprøjten, mens sprøjteslangen tilstoppes i enden med en skrotklud, så olien ikke sprøjter ud.

10



Bind den leverede slange og pose med gummibånd, anbring en 3 mm unbrakonøgle som vist på illustrationen, og forbind slangen til udluftningsstuds.

(A) Pose

11

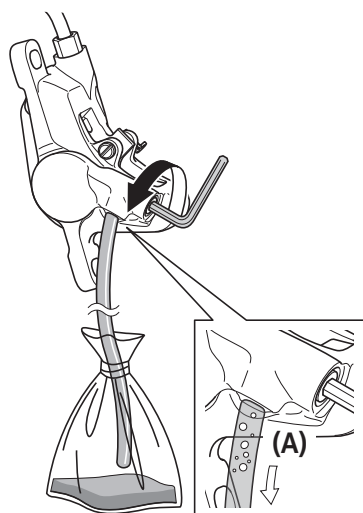

Løsn udluftningsskruen.

På dette tidspunkt skal du sikre dig, at slangen er fastgjort til udluftningsstuds.

Efter et stykke tid vil olien og luftboblerne flyde naturligt fra udluftningsstuds ind i slangen.

På denne måde er det nemmere at udskille størstedelen af luftboblerne, der sidder tilbage inde i bremsesystemet.

(A) Luftbobler



TEKNISKE TIP

Det kan være nyttigt at ryste slangen let, banke let på grebbslaget eller bremsekalibrene med en skruetrækker eller ændre på bremsekalibrenes position på dette tidspunkt.

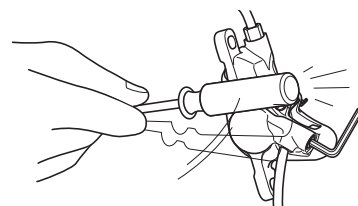

12

Oliestanden i tragten vil nu falde, og der skal fortsættes med at hælde olie i tragten, så oliestanden opretholdes, og der ikke suges luft ind.

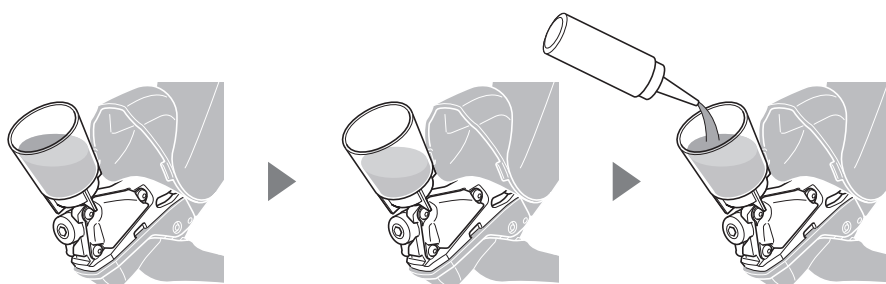

13

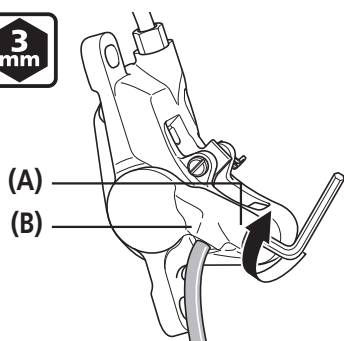

Når der ikke længere kommer luftbobler fra udluftningsstuds, skal du lukke for udluftningsskruen midlertidigt.

(A) Udluftningsskruer

(B) Udluftningsstuds

14

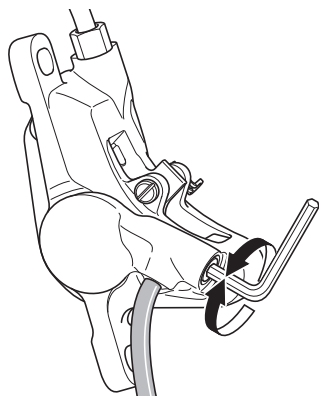
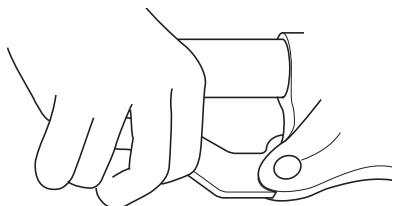

Mens du holder bremsegrebet nede, skal du skiftevis hurtigt åbne og lukke udluftningsskruen (i ca. 0,5 sekunder af gangen) for at frigøre eventuelle luftbobler, der måtte sidde i bremsekalibrene.

Udfør denne procedure 2-3 gange.

Spænd derefter udluftningsskruen igen.

Tilspændingsmoment



4 - 7 Nm

15

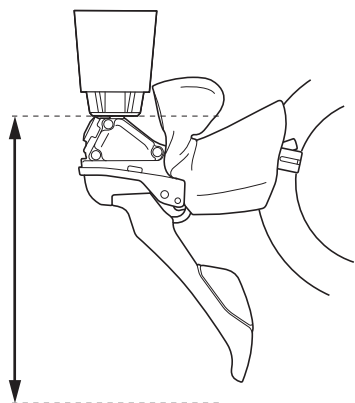

Juster udluftningskruens position ved at løfte i styret, så dens overflade sidder parallelt med jorden, og tjek, at ingen luftbobler sidder tilbage.

BEMÆRK

Fastgør styret, når du udfører kontrollen.

16

Hvis bremsegrebet betjenes nu, vil eventuelle luftbobler i systemet stige op gennem hullet og ind i olietragten. Når der ikke længere kommer bobler, skal bremsegrebet trækkes så langt ind som muligt.

Bremseoperationen bør normalt føles stiv på dette tidspunkt.

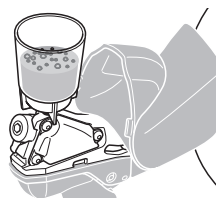

Betjening af grebet

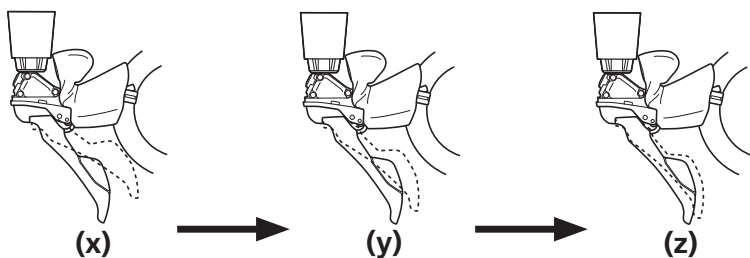

(x) Løs

(y) Lidt stiv

(z) Stiv

17

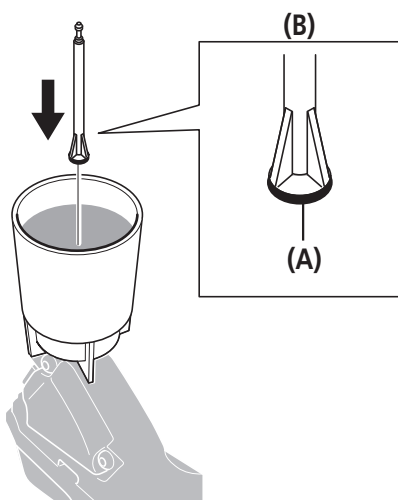

Sæt oliestopperen i olietragten, så enden med O-ring vender nedad.

(A) O-ring

(B) Oliestopper

MONTERING

► Påfyldning af Shimanos ægte mineralsk olie og dræning af luft

18

2.5
mm

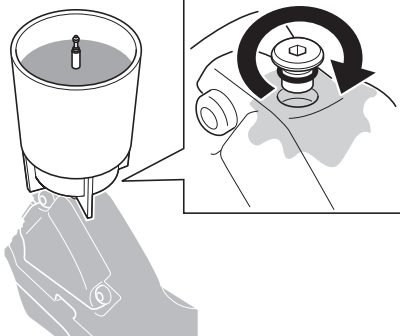

Fjern olietragten, mens oliestopperen stadig sidder i, og sæt dernæst O-ringen på udluftningskruen og stram den, mens du lader noget olie flyde ud for at være sikker på, at der ikke sidder luftbobler tilbage inde i beholderen.

Brug en skrotklud, så der ikke strømmer olie ud.

Tilspændingsmoment

2.5
mm

0,5 - 1 Nm

BEMÆRK

Bremsegrebet må ikke betjenes. Ellers kan der komme luftbobler ind i cylinderen.

19

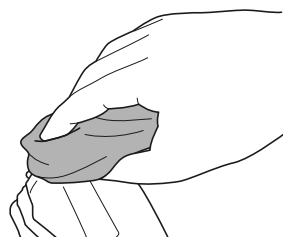

Borttør den olie, der måtte være løbet ud.

ST-RS505/BR-RS805, BR-RS505

Anbring cyklen i cykelholderen med udluftningsventilens afstandsstykke (gul) fastgjort til bremsekaliberen som vist.

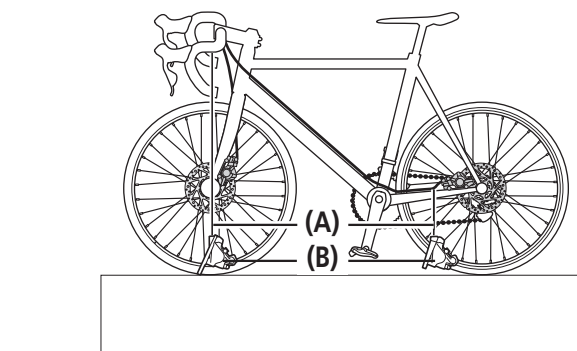

- (A) Bremseslange
- (B) Bremsekaliber

BEMÆRK

Til udluftning af bremsekaliberen skal du bruge SM-DISC (olietragt og oliestopper).

1

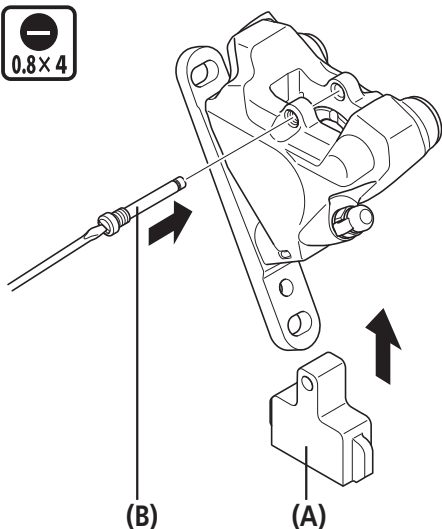

Monter udluftningsventilens afstandsstykke (gul).

- (A) Afstandsstykke til udluftningsventil
- (B) Klodsaksel

Tilspændingsmoment



0,1 - 0,3 Nm

2

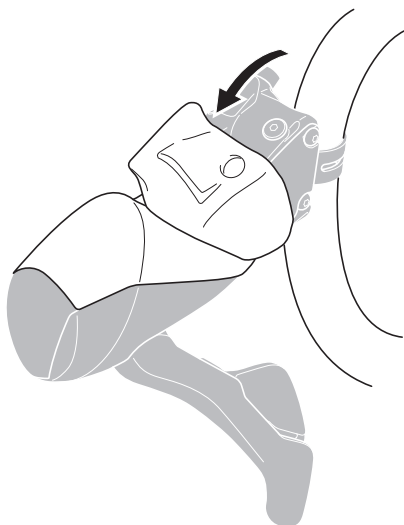

Vend gearvælgermanchetten om fra bagsiden.

MONTERING

► Påfyldning af Shimanos ægte mineralisk olie og dræning af luft

3

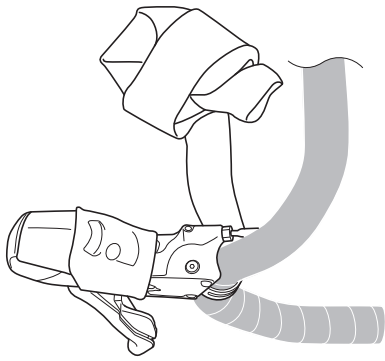

Fjern styrbåndet.

4

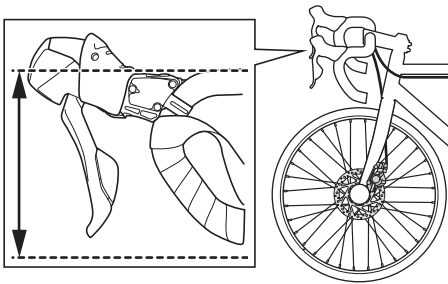

Justér udluftningskruens position, så dens overflade er parallel med jorden.

BEMÆRK

Ved vipningen skal du passe på ikke at trække hårdt i bremseslangen eller skiftetekablet.

5

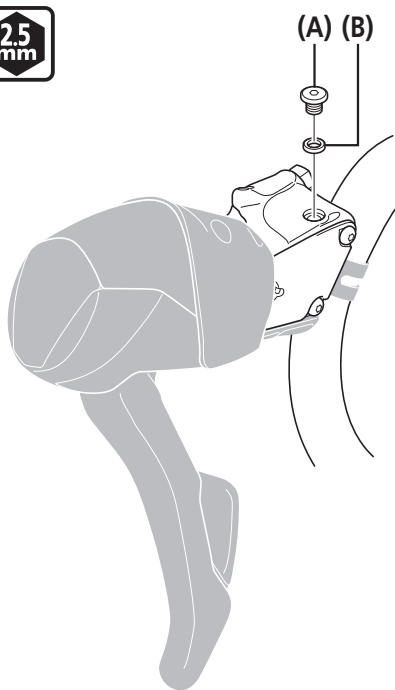

Afmonter udluftningskruen og O-ringen.

(A) Udluftningskrue

(B) O-ring

BEMÆRK

Pas på ikke at tabe udluftningskruen og O-ringen.

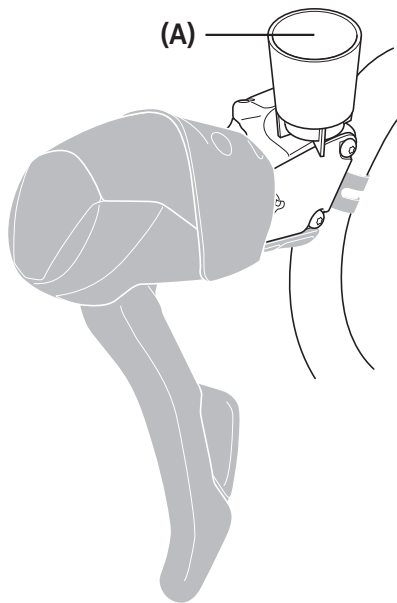
6

Anbring olietragten.

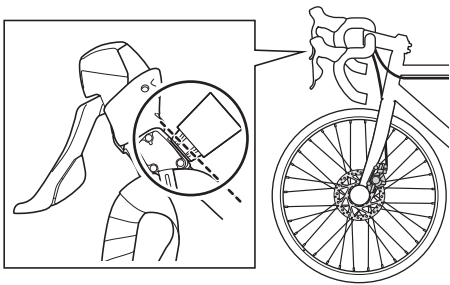
(A) Olietragt**7**

Som vist i illustrationen vippes styret, så oversiden af beslagets udluftningsskrue har en vinkel på 45° i forhold til jorden.

BEMÆRK

Ved vipningen skal du passe på ikke at trække hårdt i bremseslangen eller skiftekalet.

8

Fastgør bremsekaliberen i en skruestik, mens der udluftes.



9

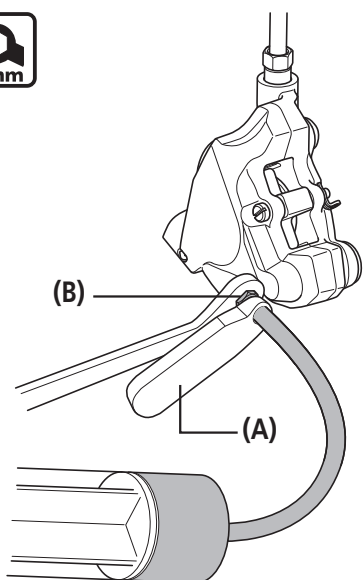

Monter en 7 mm topnøgle.

Fyld sprøjten med tilstrækkelig olie, tilslut sprøjteslangen til udluftningsventilen, og fastgør den med slangeholderen, så slangen ikke falder af.

Åbn udluftningsventilen ved at løsne den 1/8 omgang.

(A) Slangeholder

(B) Udluftningsventil

BEMÆRK

Fastgør bremsekaliberen i en skruestik, så slangen ikke går løs ved et uheld. Bremsegrebet må ikke trækkes og slippes gentagne gange.

Ellers kan der strømme olie uden luftbobler ud, mens der stadig kan være luftbobler i olien i bremsekaliberen, så udluftningen tager længere tid. (Hvis bremsegrebet trækkes og slippes gentagne gange, skal al olien aftappes og ny olie påfyldes).

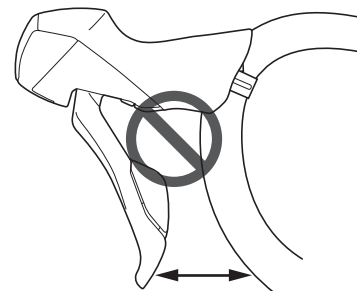

10



Når der ikke er flere luftbobler i olien i tragten, skal du lukke midlertidigt for udluftningsskruen.

Afmonter sprøjten, mens sprøjteslangen tilstoppes i enden med en klud, så olien ikke sprøjter ud.

11

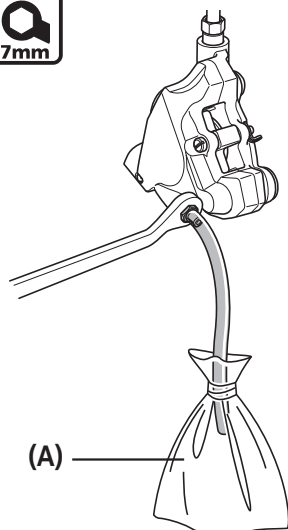

Bind den medfølgende slange og pose fast med gummibånd.

Placer en 7 mm topnøgle som vist, og tilslut slangen til udluftningsventilen.

(A) Pose

12

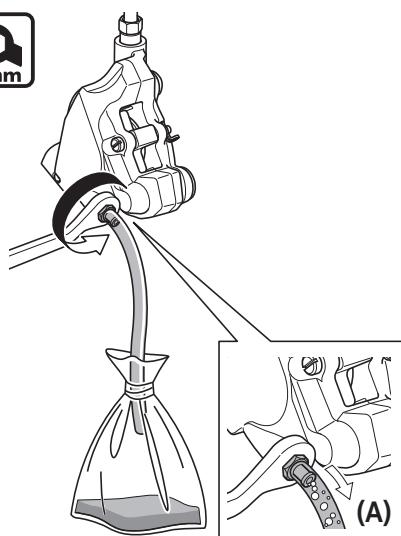

Løsn udluftningsventilen.

Kontroller nu, at slangen er fastgjort til udluftningsventilen.

Efter et stykke tid løber olien og luftboblerne af sig selv fra udluftningsventilen ind i slangen.

På denne måde er det nemmere at udskille størstedelen af luftboblerne, der sidder tilbage inde i bremsesystemet.

(A) Luftbobler

TEKNISKE TIP

Det kan være nyttigt at ryste slangen let, banke let på grebbslaget eller bremsekalibrene med en skruetrækker eller ændre på bremsekalibrenes position på dette tidspunkt.

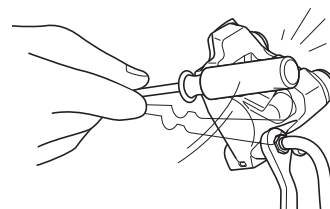

13

Oliestanden i tragten vil nu falde, og der skal fortsættes med at hælde olie i tragten, så oliestanden opretholdes, og der ikke suges luft ind.

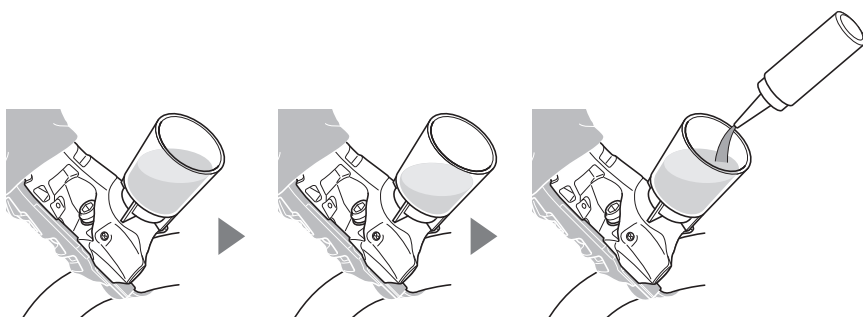

14

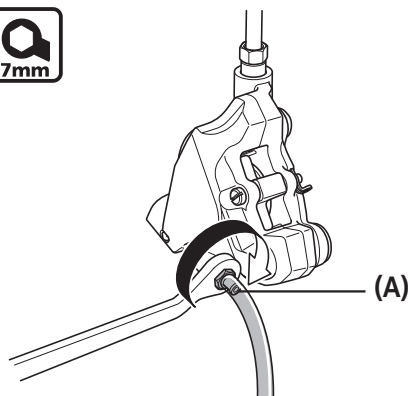

Når der ikke længere kommer luftbobler fra udluftningsventilen, skal udluftningsventilen lukkes midlertidigt.

(A) Udluftningsventil

15

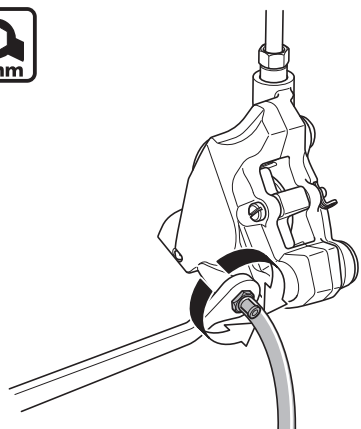
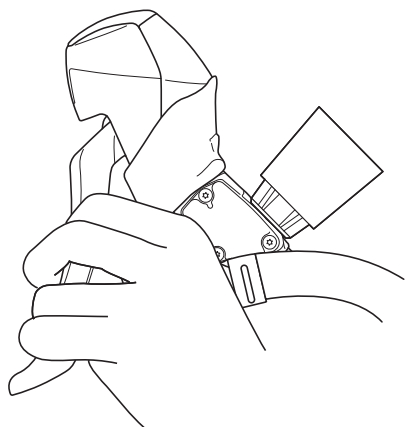

Mens bremsegrebet holdes inde, skal udluftningsventilen skiftevis åbnes og lukkes hurtigt (i ca. 0,5 sekund ad gangen) for at fjerne eventuelle tilbageværende luftbobler i bremsekalibrene.

Udfør denne procedure 2-3 gange.

Spænd derefter udluftningsventilen igen.

Tilspændingsmoment



4 - 7 Nm

16

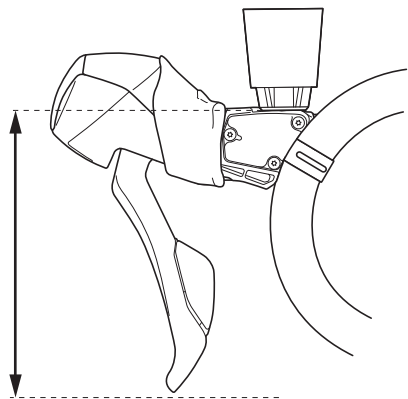

Juster udluftningskruens position ved at løfte i styret, så dens overflade sidder parallelt med jorden, og tjek, at ingen luftbobler sidder tilbage.

BEMÆRK

Fastgør styret, når du udfører kontrollen.

17

Hvis bremsegrebet betjenes nu, vil eventuelle luftbobler i systemet stige op gennem hullet og ind i olietragten. Når der ikke længere kommer bobler, skal bremsegrebet trækkes så langt ind som muligt.

Bremseoperationen bør normalt føles stiv på dette tidspunkt.

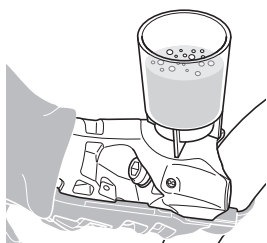

Betjening af grebet

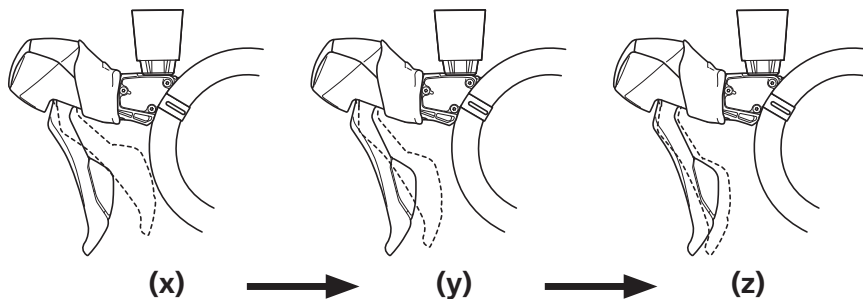

(x) Løs

(y) Lidt stiv

(z) Stiv

18

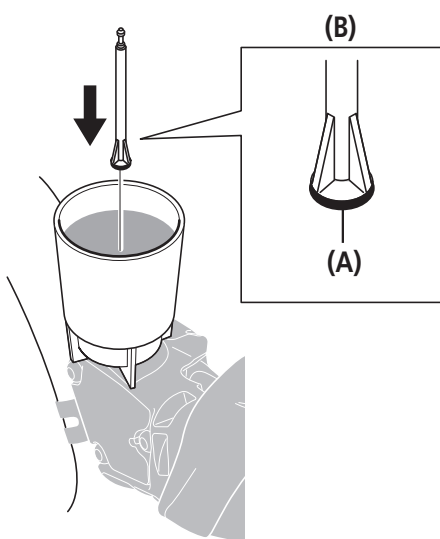

Sæt oliestopperen i olietragten, så enden med O-ringen vender nedad.

- (A) O-ring
- (B) Oliestopper

19



Fjern olietragten, mens oliestopperen stadig sidder i, og sæt dernæst O-ringen på udluftningsskruen og stram den, mens du lader noget olie flyde ud for at være sikker på, at der ikke sidder luftbobler tilbage inde i beholderen.

Brug en skrotklud, så der ikke strømmer olie ud.

Tilspændingsmoment



0,5 - 1 Nm

BEMÆRK

Bremsegrebet må ikke betjenes. Ellers kan der komme luftbobler ind i cylinderen.

20

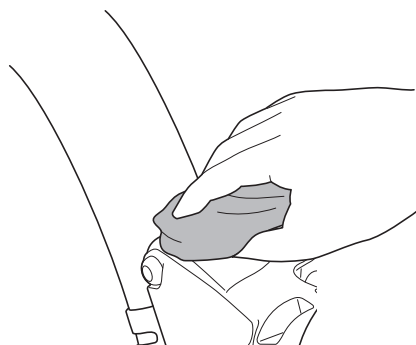

Borttør den olie, der måtte være løbet ud.

■ Montering af bremsekaliberen

BR-RS785

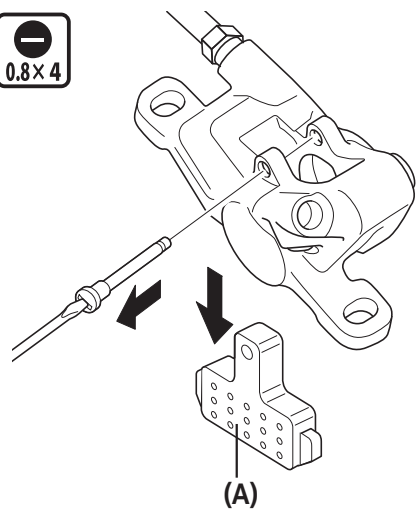

Afmontér udluftningsventilens afstandsstykke (gul).

(A) Afstandsstykke til udluftningsventil**1**

BR-RS805/RS505

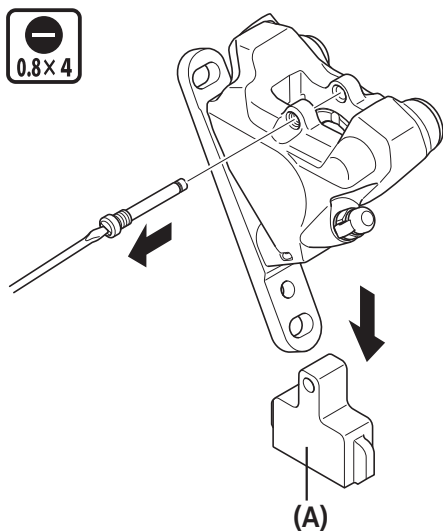

Afmontér udluftningsventilens afstandsstykke (gul).

2

BR-RS785

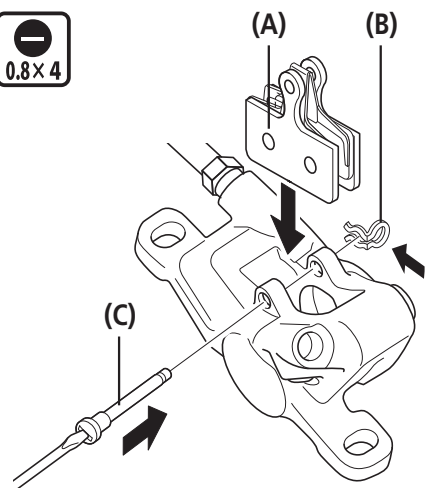

Monter de nye bremseklodser og bolte.

Monter desuden låseringen.

Monter bremseklodserne som vist.

BR-RS805/RS505

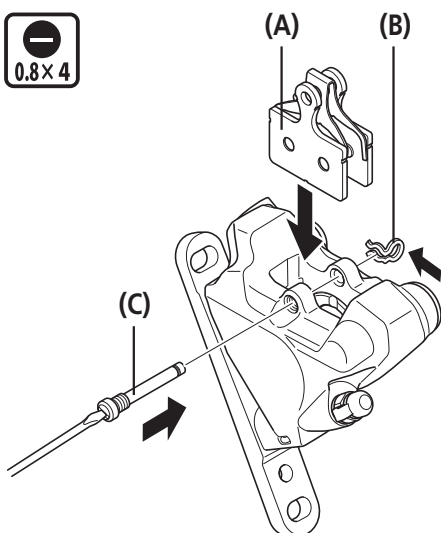

Monter de nye bremseklodser og bolte.

Monter desuden låseringen.

Monter bremseklodserne som vist.

- (A) Bremseklodser
- (B) Låsering
- (C) Klodsaksel

Tilspændingsmoment



0,1 - 0,3 Nm

BEMÆRK

Når man benytter en bremseklods med finner, skal man lægge mærke til mærkaterne med venstre (L) og højre (R) ved monteringen.



TEKNISKE TIP

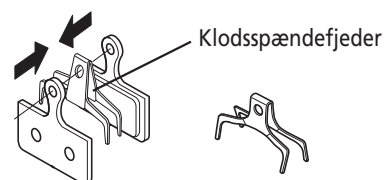

Monter klodsspændefjederen som vist. (Fjederen på BR-RS785 har mærkater med venstre (L) og højre (R) side.)

Kontrol af længde af konverterens monteringsbolt (BR-RS785)

Samme for både 140 mm og 160 mm

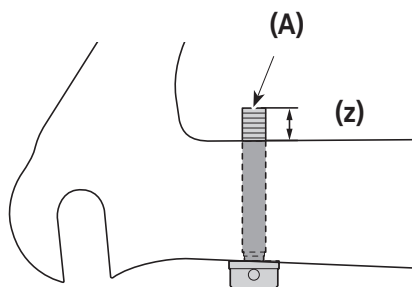

Isæt konverterens monteringsbolte på monteringsstedet på stellet, og kontroller, at de stikker 6,8 mm ud.

(z) 6,8 mm

(A) Konverterens monteringsbolte

BEMÆRK

- Ved brug af en boltlængdevælger skal spidsen af konverterens monteringsbolt være inden for område **A**.

Konverterens monteringsbolte Boltlængdevælger

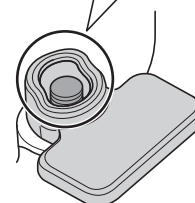
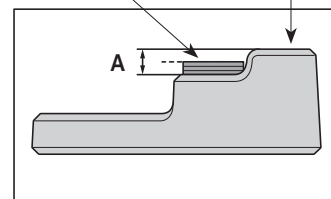

- Der må ikke bruges en skive til at kontrollere længden af konverterens monteringsbolt.
- Længden af konverterens monteringsbolte afhænger af stellets tykkelse. Brug monteringsbolte til konverteren, der passer til stellets tykkelse.

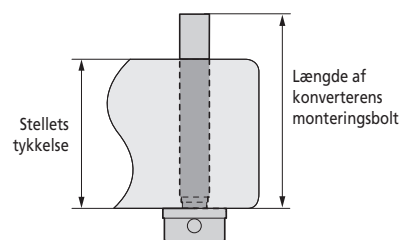

Stellets tykkelse	Længde af konverterens monteringsbolt	Y-nr.
10 mm	16,8 mm	Y81743100
15 mm	21,8 mm	Y81743150
20 mm	26,8 mm	Y81743200
25 mm	31,8 mm	Y81743250
30 mm	36,8 mm	Y81743300
35 mm	41,8 mm	Y81743350

Kontroller længden af bremsekaliberens monteringsbolt C (BR-RS805/RS505)

Samme for både 140 mm og 160 mm

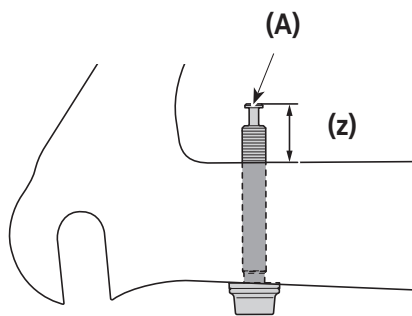

Isæt bremsekaliberens monteringsbolte C på monteringsstedet på stellet, og kontroller, at de stikker 13 mm ud.

(z) 13 mm

(A) Bremsekaliberens monteringsbolt C

BEMÆRK

- Ved brug af en boltlængdevælger skal spidsen af bremsekaliberens monteringsbolt C være inden for område **A**.

Bremsekaliberens monteringsbolt C Boltlængdevælger

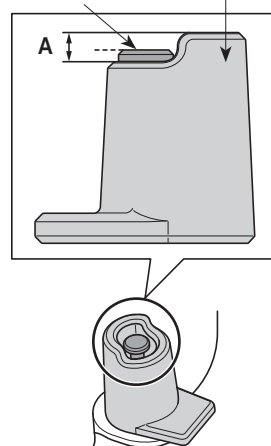

- Der må ikke bruges en skive til at kontrollere længden af bremsekaliberens monteringsbolt C.
- Længden på bremsekaliberens monteringsbolt C afhænger af stallets tykkelse. Brug en monteringsbolt C til bremsekaliberen, der passer til stallets tykkelse.

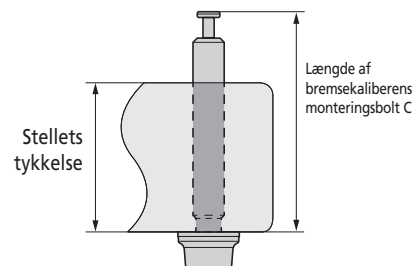

Stallets tykkelse	Længde af bremsekaliberens monteringsbolt C	Y-nr.
10 mm	23 mm	Y8N208000
15 mm	28 mm	Y8N208050
20 mm	33 mm	Y8N208010
25 mm	38 mm	Y8N208020
30 mm	43 mm	Y8N208030
35 mm	48 mm	Y8N208040

BR-RS785

For/bag

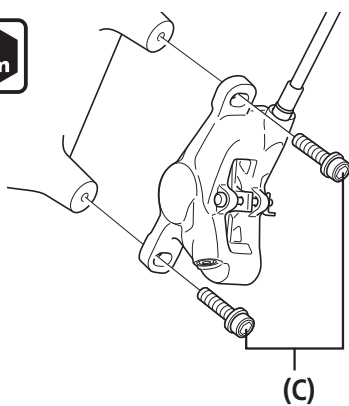
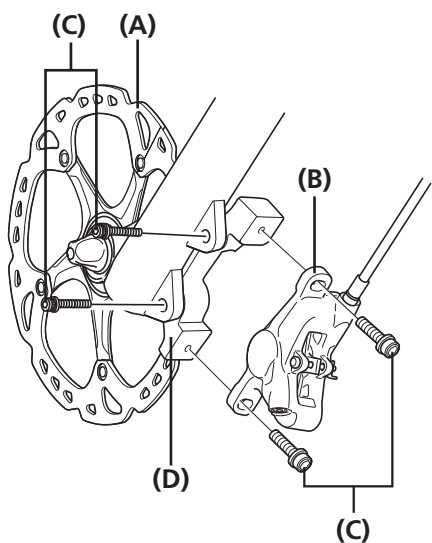

Monter midlertidigt bremsekaliberen på stellet.

Tryk bremsegrebet ned, og stram spændeboltene til bremsekaliberen, mens du trykker bremseklodserne ind mod skivebremserotoren.

- (A) Skivebremserotor
- (B) Bremsekaliber
- (C) Spændebolte til bremsekaliber
- (D) Monteringsbeslag

Tilspændingsmoment



6 - 8 Nm



TEKNISKE TIP

Sørg for, at bremsekaliberen kan bevæge sig sidelæns, før du monterer den.

BEMÆRK

Husk at montere låseringene ved montering af bremsekaliberens spændebolte.

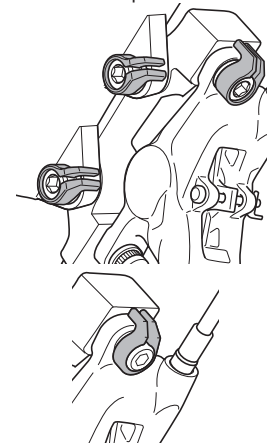

BR-RS805/RS505

Ved brug af monteringskonsol (bremseklive på 140 mm)

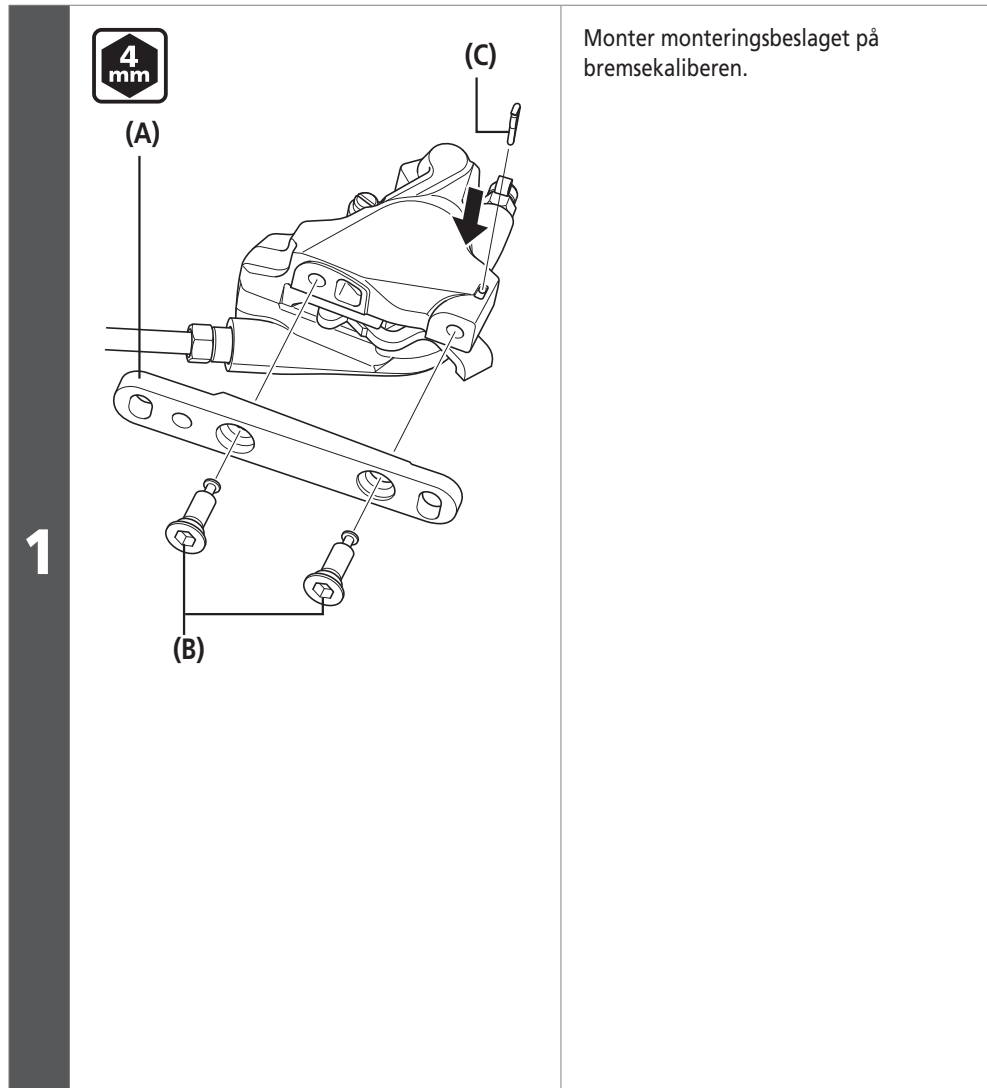

Monter monteringsbeslaget på bremsekaliberen.

- (A) Monteringsbeslag
- (B) Bremsekaliberens monteringsbolt B
- (C) Boltholdestift

Tilspændingsmoment	
4 mm	6 - 8 Nm

BEMÆRK

- Sørg for at montere boltholdestiften. Kontroller, at boltholdestiften er trykket helt ind til enden.

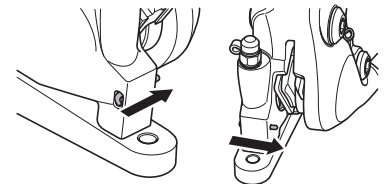

- Hold øje med retningen, som er angivet på monteringsbeslaget, ved montering.

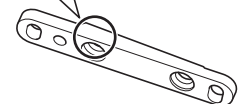

MONTERING

► Montering af bremsekaliberen

2

4
mm

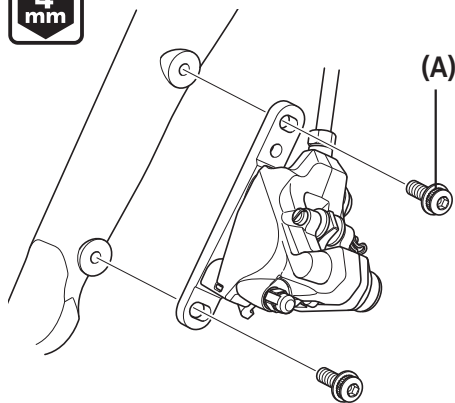

Sæt monteringsbeslaget midlertidigt på stellet.

Tryk bremsegrebet ned, og spænd bremsekaliberens monteringsbolte A, mens bremseklodserne presses mod skivebremserotoren.

(A) Bremsekaliberens monteringsbolt A

Tilspændingsmoment

4
mm

6 - 8 Nm

BEMÆRK

Sørg for at montere en låsering ved montering af bremsekaliberens monteringsbolte A.

* Låseringens monteringsposition er ikke den samme på 140 mm og 160 mm (illustrationen viser en rotor til 140 mm).

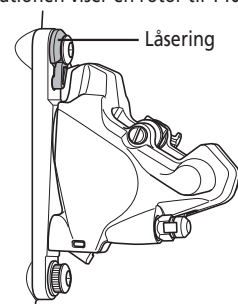

Ved brug af monteringskonsol (bremseklive på 160 mm)

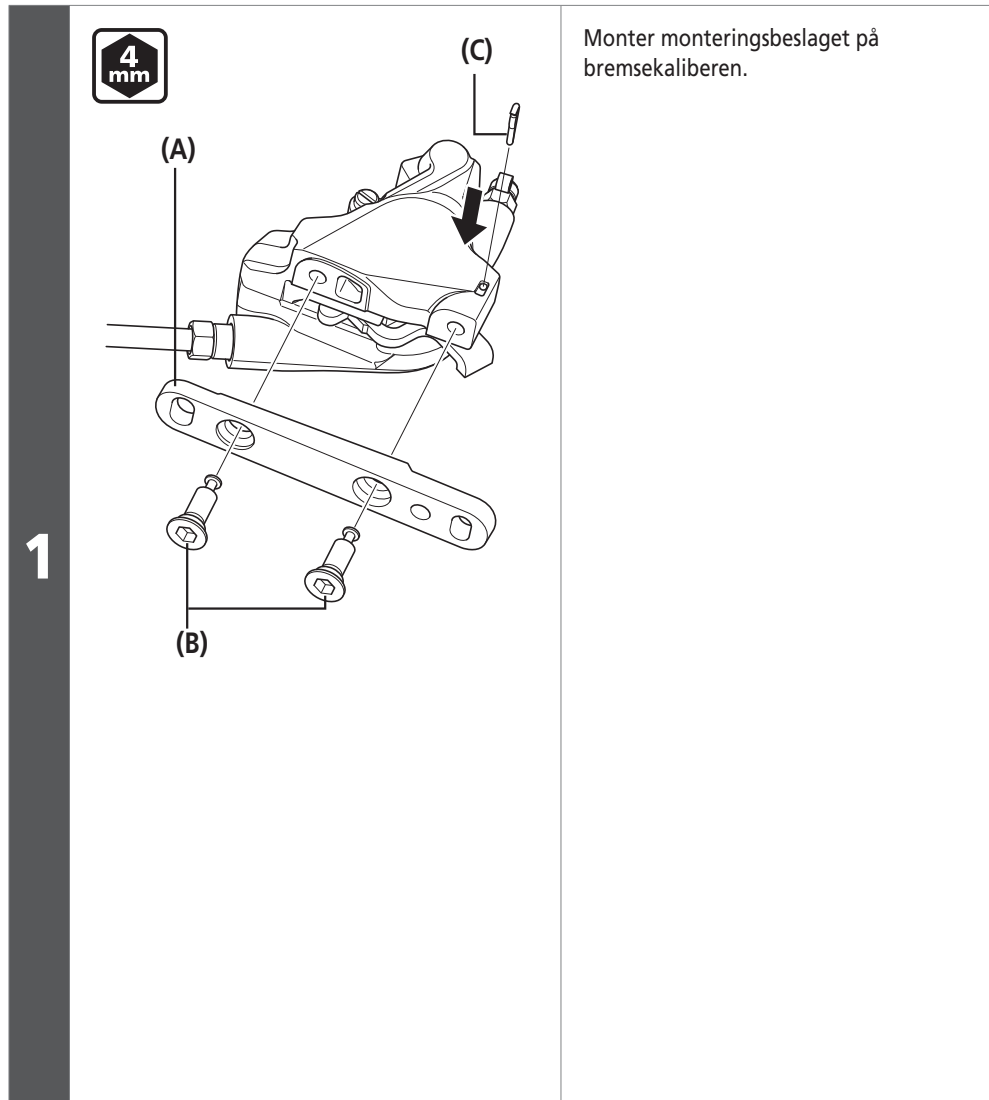

Monter monteringsbeslaget på bremsekaliberen.

- (A) Monteringsbeslag
- (B) Bremsekaliberens monteringsbolt B
- (C) Boltholdestift

Tilspændingsmoment	
	6 - 8 Nm

BEMÆRK

- Sørg for at montere boltholdestiften. Kontroller, at boltholdestiften er trykket helt ind til enden.

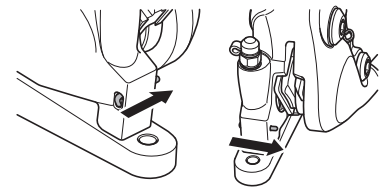

- Hold øje med retningen, som er angivet på monteringsbeslaget, ved montering.

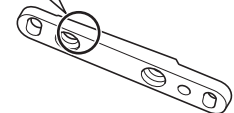
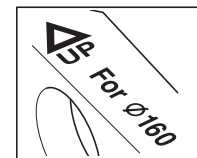

MONTERING

► Montering af bremsekaliberen

2

4 mm

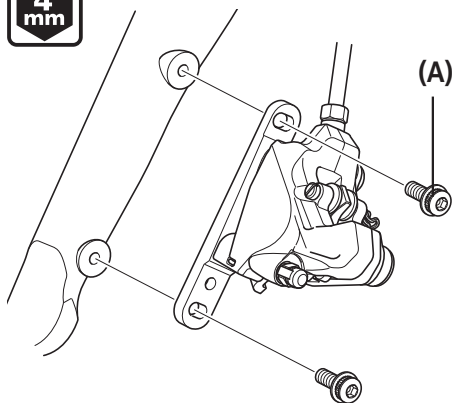

Sæt monteringsbeslaget midlertidigt på stellet.

Tryk bremsegrebet ned, og spænd bremsekaliberens monteringsbolte A, mens bremseklodserne presses mod skivebremserotoren.

(A) Bremsekaliberens monteringsbolt A

Tilspændingsmoment

4 mm

6 - 8 Nm

BEMÆRK

Sørg for at montere en låsering ved montering af bremsekaliberens monteringsbolte A.

* Låseringens monteringsposition er ikke den samme på 140 mm og 160 mm (illustrationen viser en rotor til 160 mm).

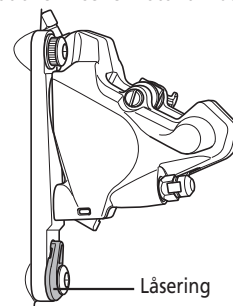

MONTERING

► Montering af bremsekalibren

Ved brug af en monteringsbolt til bremsekalibren C (bremseklive på 140 mm)

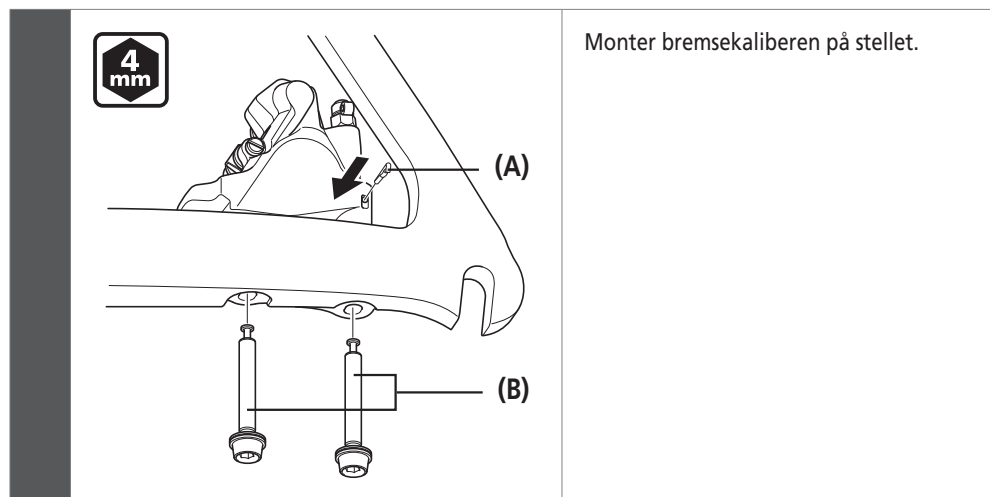

Monter bremsekalibren på stellet.

- (A) Boltholdestift
- (B) Bremsekaliberens monteringsbolt C

Tilspændingsmoment



6 - 8 Nm

BEMÆRK

Sørg for at montere boltholdestiften.

Ved brug af en monteringsbolt til bremsekalibren C (bremseklive på 160 mm)

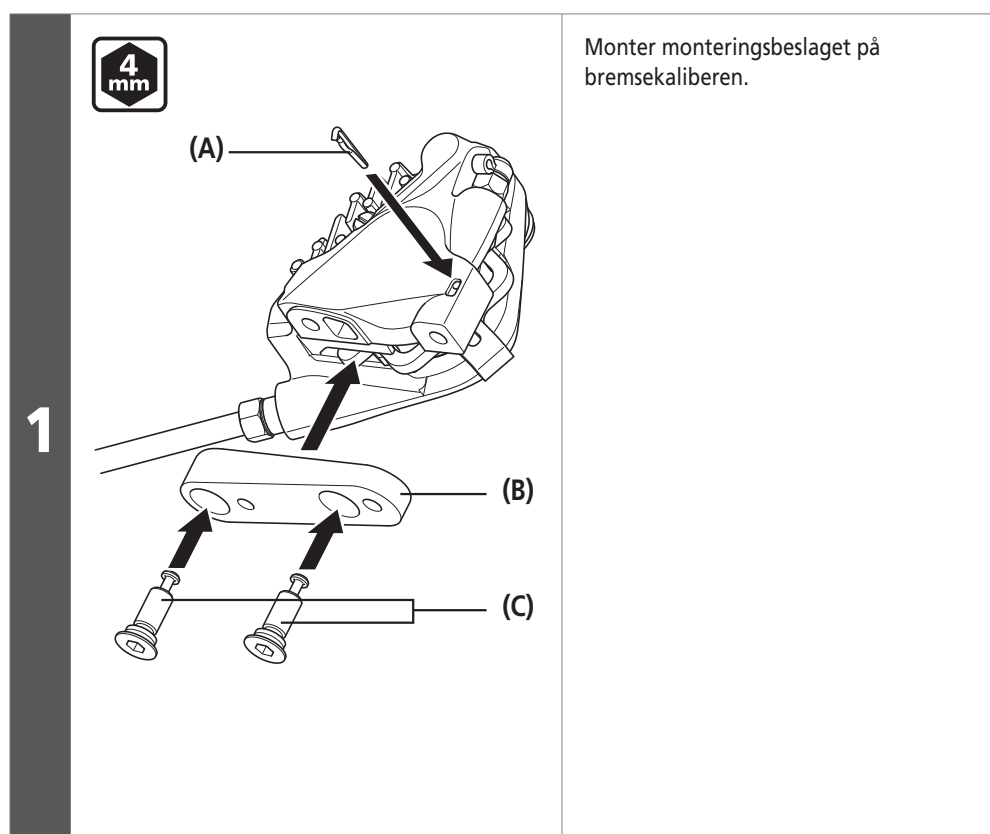

Monter monteringsbeslaget på bremsekalibren.

- (A) Boltholdestift
- (B) Monteringsbeslag
- (C) Bremsekaliberens monteringsbolt B

Tilspændingsmoment



6 - 8 Nm

BEMÆRK

- Sørg for at montere boltholdestiften.
- Hold øje med retningen, som er angivet på monteringsbeslaget, ved montering.

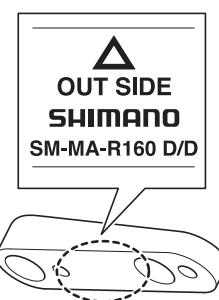

2

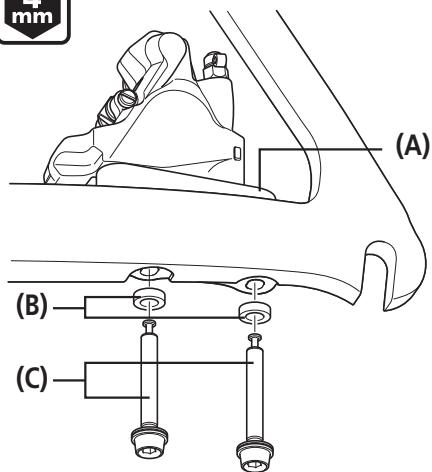

Monter monteringsbeslaget på stellet.

- (A) Monteringsbeslag
- (B) Skiver
- (C) Bremsekaliberens monteringsbolt C

Tilspændingsmoment



6 - 8 Nm

BEMÆRK

- Husk at bruge skiverne ved montering af monteringsbeslaget.
- Sørg for at montere en låseholder ved montering af bremsekaliberens monteringsbolte C.

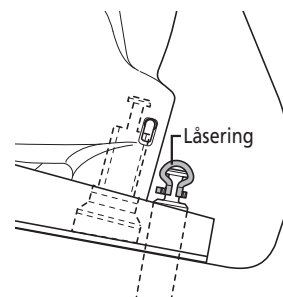

■ Midlertidig stramning af stelmonteringsbolte

Låseringsmetoden, låsestiftmetoden eller kabelmetoden kan anvendes for at undgå, at boltene løsner sig. Vælg den metode, der passer til modellen, forgaflen og stellet.

Låseringsmetode

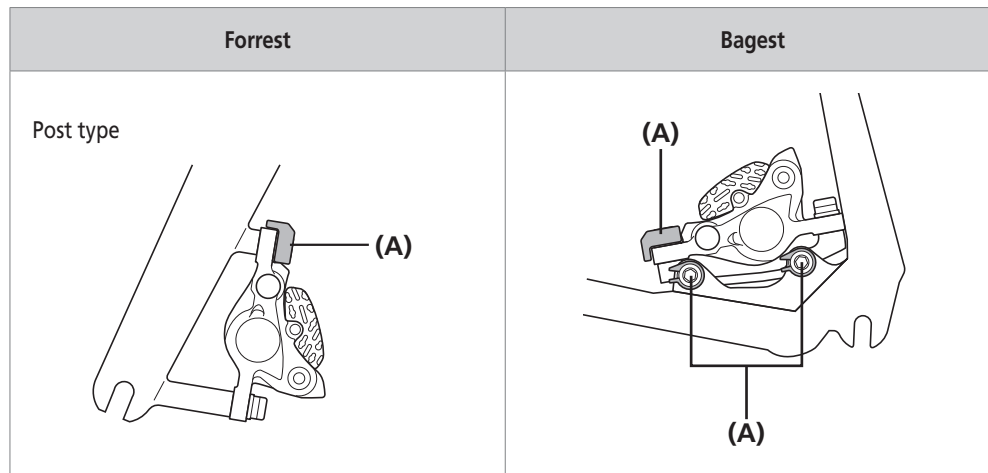

(A) Låsering

Låsestiftmetode

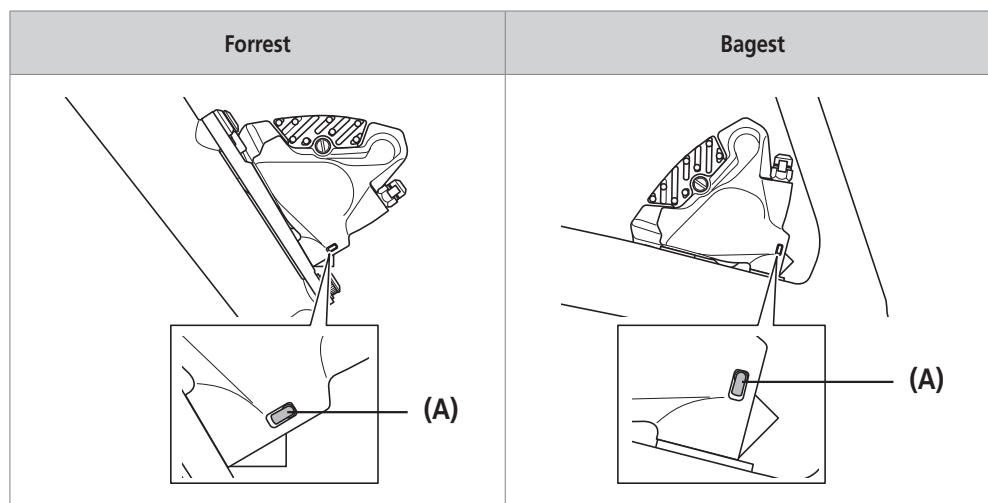

(A) Boltholdestift

Kabelmetode

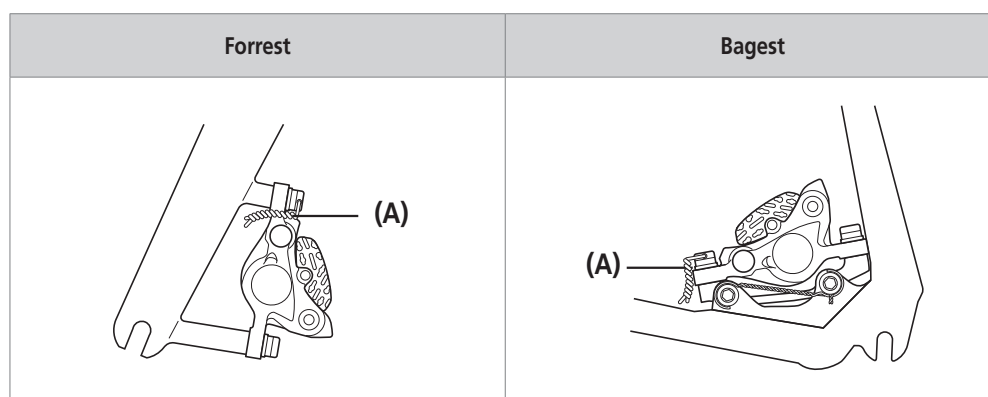

(A) Kabel

■ Montering af skiftekablet

Anvendt kabel

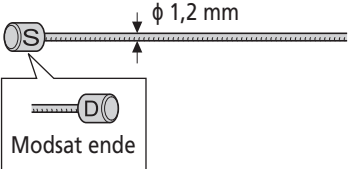
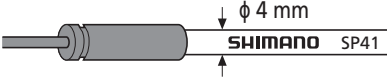
Angivet inderkabel	Ydre hætte med endestop/SP-41 yderkabel
 <p>φ 1,2 mm</p> <p>Modsat ende</p>	 <p>φ 4 mm</p> <p>SHIMANO SP41</p>

BEMÆRK

Der må ikke være fastklæbet støv på inderkablet. Hvis smøremidlet på det indvendige kabel er blevet tørret af, anbefales det at påføre smøremidlet SIS SP41 (Y04180000).

Monteringsted, forseglingshætte med endestop

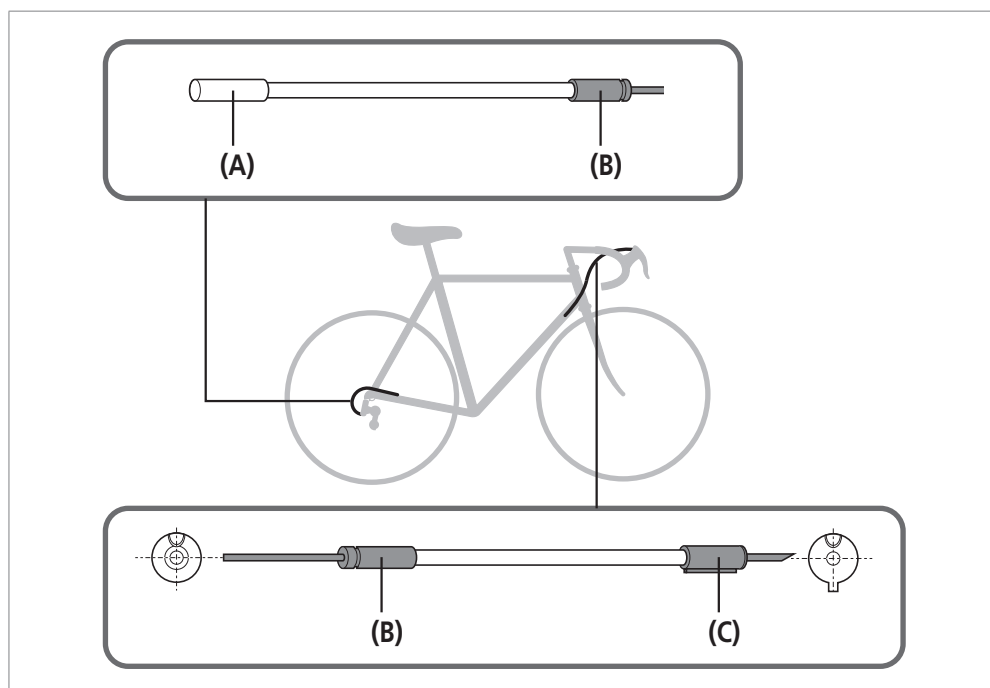

- (A) Aluminiumshætte (skifterens side)
- (B) Hætte med langt endestop
- (C) Hætte med kort skygge (skiftegrebets side)

TEKNISKE TIP

Sørg for at indsætte den konvekse form på hættens med kort skygge i rillen i beslaget.

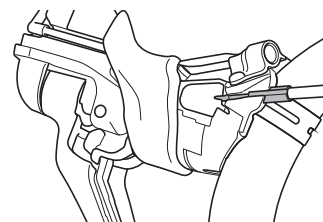

Afklipning af yderkablet

1

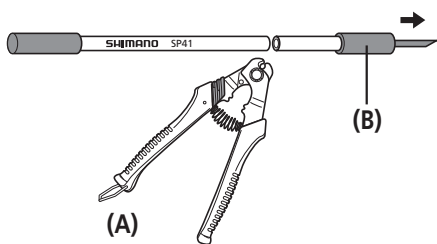

Brug kablesaksen (TL-CT12) eller et tilsvarende værktøj til at klippe i den modsatte ende af påskriften.

- (A) TL-CT12
(B) Ydre hætte med endestop

BEMÆRK

- Anvend et kabel med overskydende længde, når styret er drejet helt ud til begge sider.
- Pas på ikke at beskadige dine hænder på TL-CT12's stiftafsnit.

2

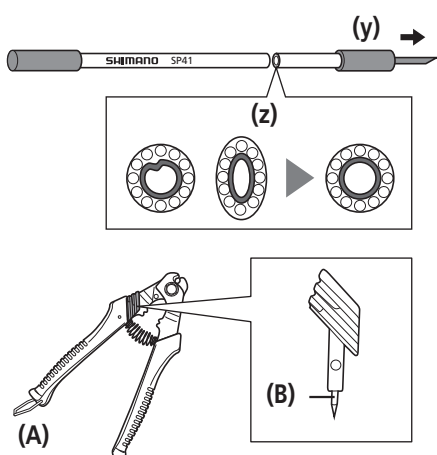

Efter endt beskæring skal du udvide spidsen af foringen (∅ 2,2 eller mere) ved hjælp af TL-CT12-værktøjet eller et andet smalt værktøj.

- (y) Fjernelse af ydre hætte med endestop
(z) Form den afskårne ende i en cirkel

- (A) TL-CT12
(B) TL-CT12 nål

3

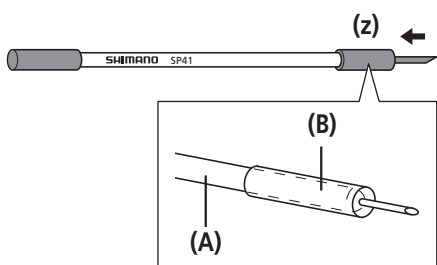

Indfør yderkablet, indtil det slutter tæt til den ydre hætte med endestop.

- (z) Monter den ydre hætte med endestop

- (A) Yderkabel
(B) Ydre hætte med endestop

BEMÆRK

Vær påpasselig med ikke at mase spidsen på den konvekse del af den ydre hætte med endestop, når du indfører yderkablet.

Indføring af skifteinderkablet (ST-RS685)

Illustrationen viser baggrebet.

1

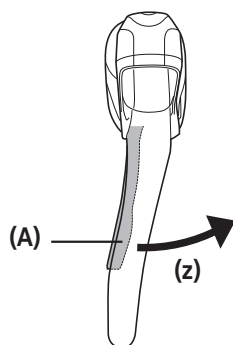

Betjen udløsergrebet mindst 10 gange for at sætte det i den højeste position.

(z) Betjen mindst 10 gange

(A) Udløsergreb

2

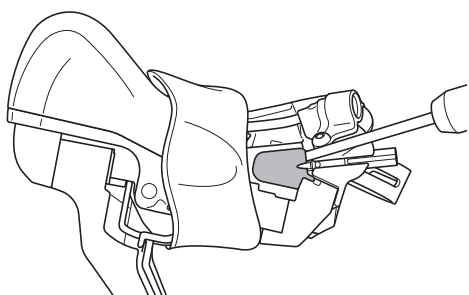

Fjern kabeldækslet fra beslaget ved hjælp af en skruetrækker.

3

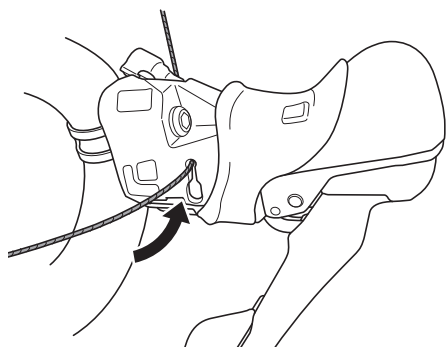

Før inderkablet igennem som vist på illustrationen.

BEMÆRK

Indfør kablet, samtidig med at du passer på ikke at beskadige inderkablets belægning.

4

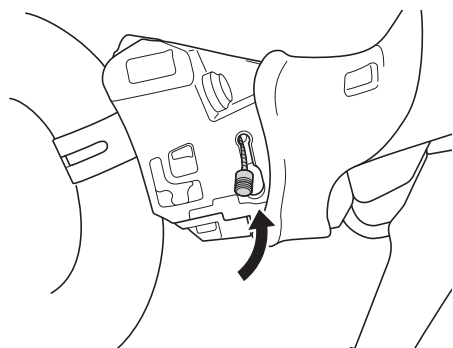

Indfør kablet, således at indersiden er inde i enheden.

MONTERING

► Montering af skifteketablet

5

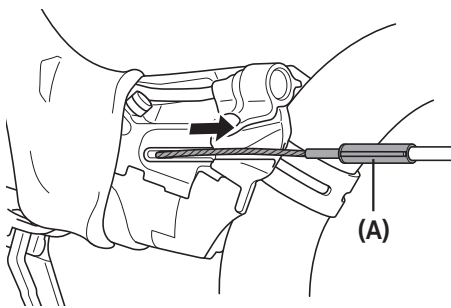

Før inderkablet igennem som vist på illustrationen.

(A) Hætte med kort skygge

6

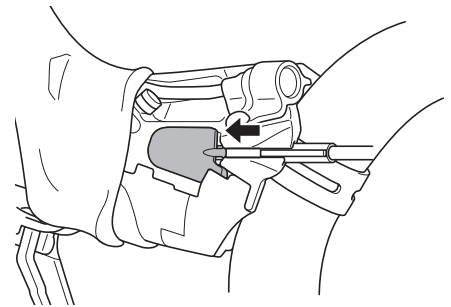

Til sidst genmonteres kabeldækslet.



TEKNISKE TIP

I forbindelse med montering af inderkablet kan belægningen blive beskadiget og flosse, men dette vil dog ikke påvirke virkeevnen.

7

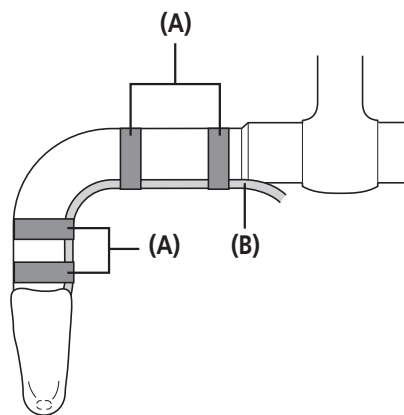

Fastgør midlertidigt yderkablet til styret (ved hjælp af bånd eller lignende).

(A) Bånd

(B) Yderkabel

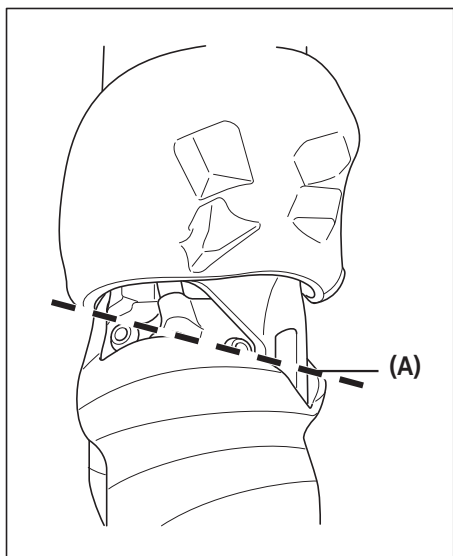

Læg styrbåndet på styret, sådan at fremspringet på gearvælgermanchetterne passer ind i beslaget, som det ses på billedet.

Læg ikke styrbånd på længere end delen (A).

Læg ikke styrbånd om delen (B).

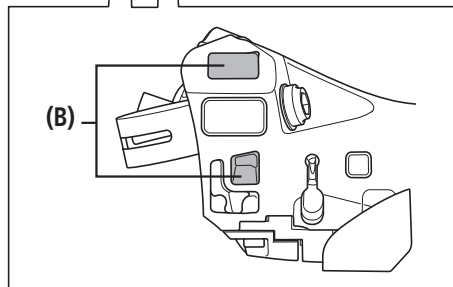
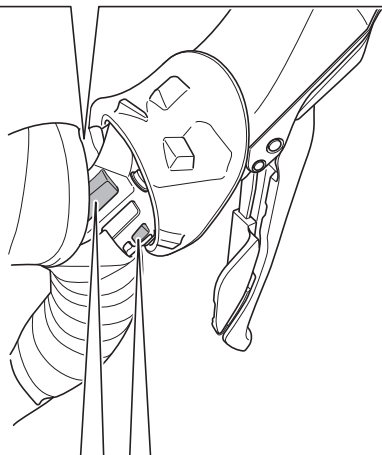

Indføring af skifteinderkablet (ST-RS505)

Illustrationen viser baggrebet.

1

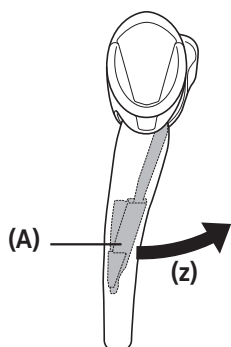

Betjen udløsergrebet mindst 10 gange for at sætte det i den højeste position.

(z) Betjen mindst 10 gange

(A) Udløsergreb

2

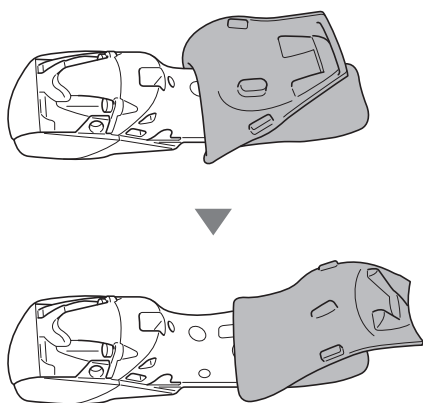

Vend gearvælgermanchetten om fra forsiden.

Vend forsigtigt gearvælgermanchettens ender med begge hænder, og skub dem langsomt ned.

BEMÆRK

Hvis der trækkes hårdt i gearvælgermanchetten, kan den blive beskadiget på grund af materialets egenskaber.

3

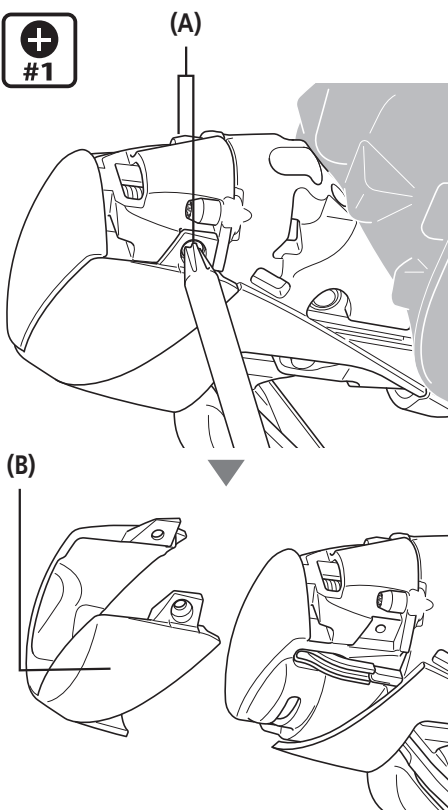

Løsn skruerne (2 steder) og fjern navnepladen.

(A) Skruer

(B) Navneplade

BEMÆRK

Skrueene er små, så pas på, du ikke taber dem.

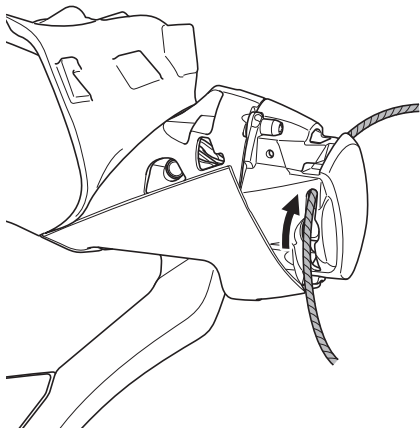
4

Før inderkablet igennem som vist på illustrationen.

BEMÆRK

Indfør kablet, samtidig med at du passer på ikke at beskadige inderkablets belægning.

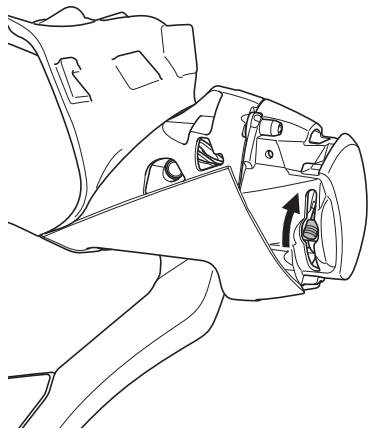
5

Indfør kablet, således at indersiden er inde i enheden.

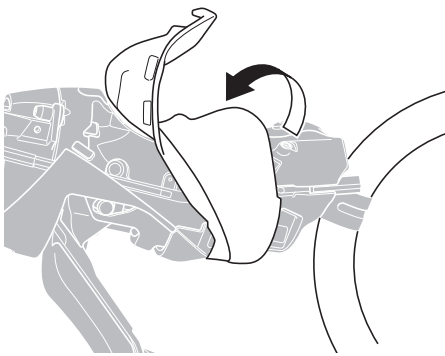
6

Vend gearvælgermanchetter om fra bagsiden.

7

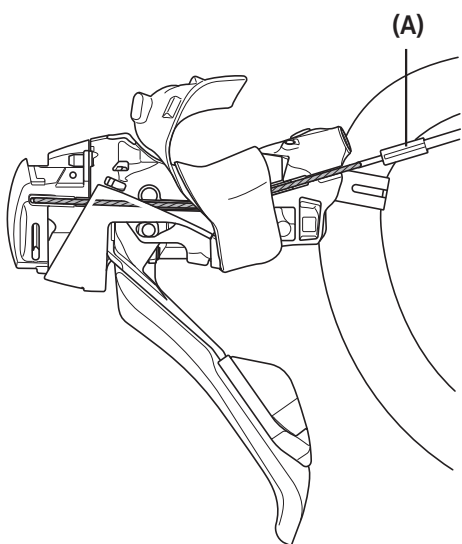

Før inderkablet igennem som vist på illustrationen.

(A) Hætte med kort skygge

BEMÆRK

- Pas på ikke at bøje inderkablet, så der bliver et mærke.

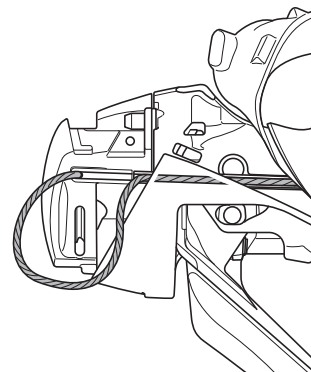

- I forbindelse med montering af inderkablet kan belægningen blive beskadiget og flosse, men dette vil dog ikke påvirke virkeevnen.

8

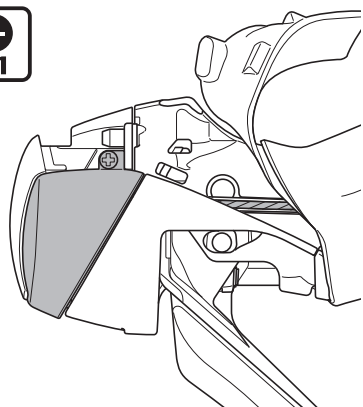

Til sidst monteres navnepladen.

Tilspændingsmoment



0,1 - 0,15 Nm

9

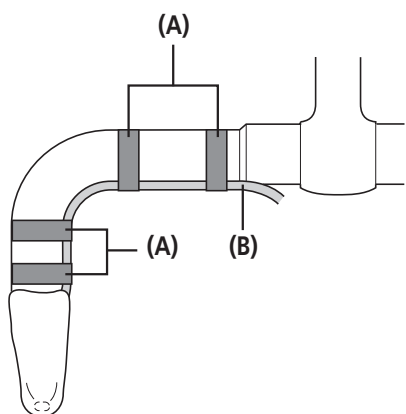

Fastgør midlertidigt yderkablet til styret (ved hjælp af bånd eller lignende).

(A) Bånd

(B) Yderkabel

10

Sæt gearvælgermanchetter tilbage til dens oprindelige position.
* For nærmere oplysninger om montering af gearvælgermanchet henvises til "Udskiftning af gearvælgermanchet".

JUSTERING

JUSTERING

■ Justering af fri vandring og greb

ST-RS685

1

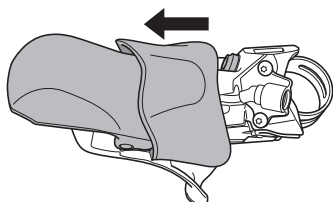

Vend gearvælgermanchetten om fra bagsiden.



TEKNISKE TIP

Når du udelukkende justerer grebet, skal du udføre trin 3.

2

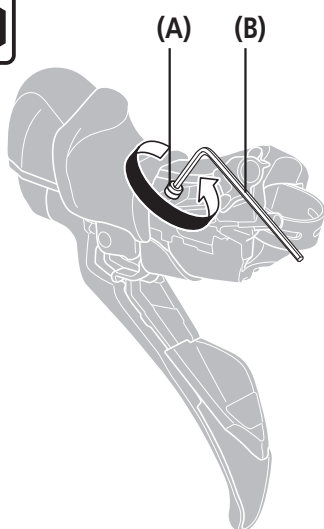

Drej på skruen til justering af fri vandring for at justere vandringen.

Frivandringen øges, når du drejer i den retning, som fremgår af illustrationen.

- (A)** Skruer til justering af fri vandring
- (B)** 2 mm unbrakonøgle

BEMÆRK

- Hold inde med at løsne skruen til justering af fri vandring, når frivandringen ikke længere øges.
Hvis du løsner for meget på skruen til justering af fri vandring, kan skruen ryge af konsolenheden.
Undgå at overstramme skruen til justering af fri vandring. Så kan justeringsskruen tage skade.
- Du må ikke fjerne skiven fra skruen til justering af fri vandring.
- Anbring skruen til justering af fri vandring, så den ikke kommer i karambolage med gearvælgermanchetten.



TEKNISKE TIP

Grebet har et 2,5 mm's justeringsområde i frivandringen ved 25,4 mm-punktet (1 tomme) fra spidsen.

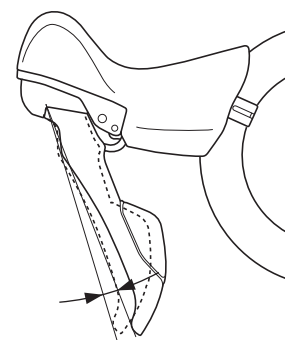

Justerbar rækkevidde: 2,5 mm

3

2 mm

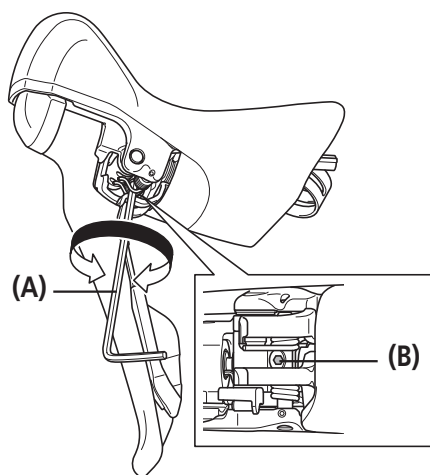

Drej skruen til grebsjustering for at sætte grebsenheden i position.

- (A) 2 mm unbrakonøgle
- (B) Skruen til grebsjustering

BEMÆRK

- Kontroller, at bremsesystemet fungerer efter justeringen.
- Når klikfølelsen ophører, skal du ikke stramme skruen til grebsjustering videre. Overhold tilspændingsmomentets øvre grænse (1 Nm). Justeringsområdet kan tage skade.



TEKNISKE TIP

Med uret: Grebsbredden bliver bredere
Mod uret: Grebsbredden bliver smallere

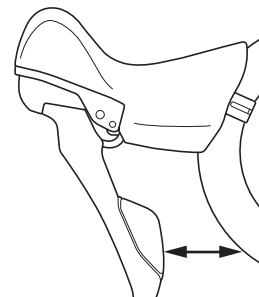

ST-RS505

1

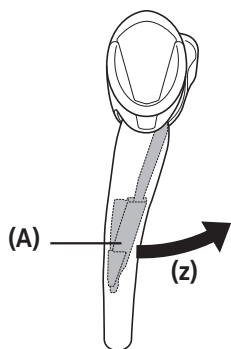

Betjen udløsergrebet mindst 10 gange for at sætte det i den højeste position.

(z) Betjen mindst 10 gange

(A) Udløsergrebet



TEKNISKE TIP

Når du udelukkende justerer grebet, skal du udføre trin 3.

2

[1]

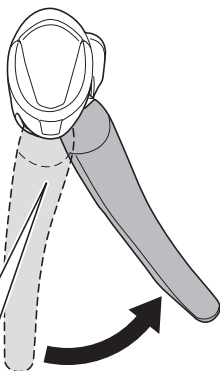

Flyt hovedgrebet indad som vist på illustration [1] for at få adgang til hullerne til justering af fri vandring.

[2]

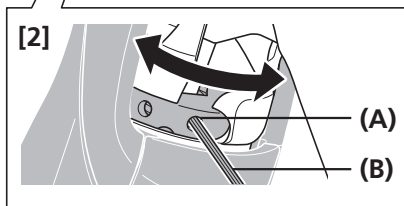

Frivandringen kan justeres ved at indsætte en unbrakonøgle eller et lignende værktøj ind i et af hullerne til justering af fri vandring og bevæge værktøjet, som vist på illustration [2]. (Hvis unbrakonøglen eller det lignende værktøj bevæges i den retning, som vises på illustration [3], øges frivandringen.)

(A) Hul til justering af fri vandring

(B) 2 mm unbrakonøgle eller lignende værktøj



TEKNISKE TIP

- Illustration [3] er af højre greb, men hvis et værktøj, som er indsat i venstre greb, bevæges i samme retning, øges frivandringen for venstre greb også.

Venstre greb

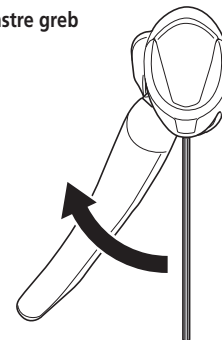

- Grebet har et 8 mm's justeringsområde i frivandringen ved 25,4 mm-punktet (1 tomme) fra spidsen.

[3]

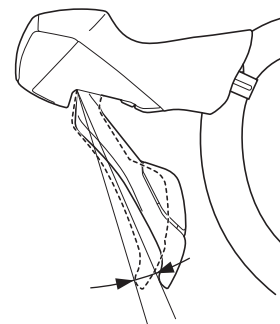
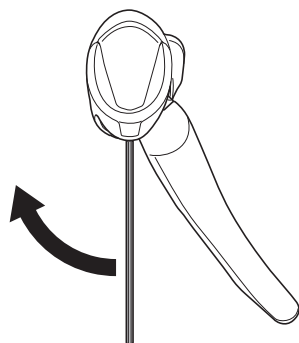

Justerbar rækkevidde: 8 mm

3

2 mm

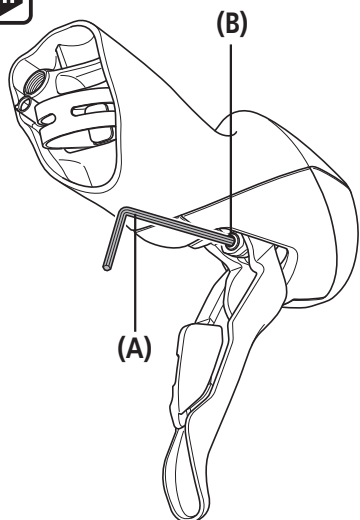

Drej skruen til grebsjustering for at sætte grebsenheden i position.

- (A) 2 mm unbrakonøgle
- (B) Skruer til grebsjustering

BEMÆRK

- Kontroller, at bremsesystemet fungerer efter justeringen.
- Overhold tilspændingsmomentets øvre grænse (0,8 Nm). Justeringsområdet kan tage skade.



TEKNISKE TIP

- Med uret: Grebsbredden bliver bredere
- Mod uret: Grebsbredden bliver smallere

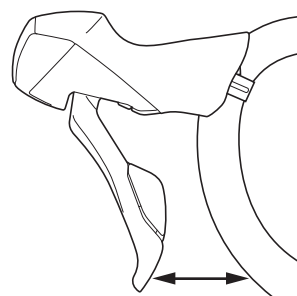

VEDLIGEHOELSE

VEDLIGEHOLDELSE

■ Udskiftning af bremseklodserne

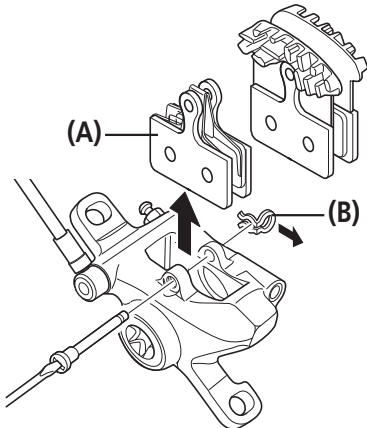
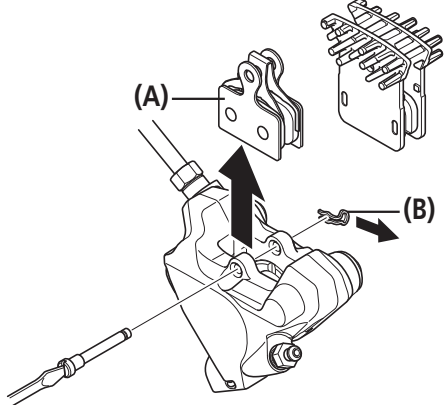
1	<p>BR-RS785</p> 	<p>Afmonter hjulet fra stellet, og afmonter bremseklodserne som vist.</p>
	<p>BR-RS805/RS505</p> 	<p>Afmonter hjulet fra stellet, og afmonter bremseklodserne som vist.</p>

2	<p>Rengør stemplerne og omkring dem.</p>
---	--

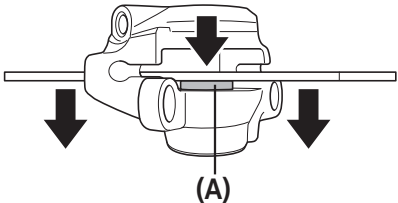
3		<p>Brug et fladt værktøj til at skubbe stemplerne lige ind, så langt de kan. Pas på ikke at vride stemplerne.</p> <p>Stemplerne må ikke skubbes ind med et skarpt værktøj.</p> <p>Det kan beskadige stemplerne.</p>
---	---	---

- (A) Bremseklodser
(B) Låsering

BEMÆRK

- Dette bremsesystem er designet til automatisk at justere mellemrummet mellem skivebremserotor og bremseklodser, ved at stemplet stikker gradvist længere frem i takt med bremseklodsernes nedslidning. Når bremseklodserne udskiftes, er det nødvendigt at skubbe stemplet tilbage.
- Hvis der sidder olie på bremseklodserne efter påfyldning af olie, eller hvis bremseklodserne er slidt ned til en tykkelse på 0,5 mm, eller bremseklodsfjedrene griber ind i skivebremserotorens funktion, skal bremseklodserne udskiftes.
- Bremseklodserne i BR-RS785 og BR-RS805/RS505 passer ikke sammen. Sørg for at udskifte med en korrekt passende bremseklods.
- Når man benytter en bremseklods med finner, skal man lægge mærke til mærkaterne med venstre (L) og højre (R) ved monteringen.

- (A) Stempel

BR-RS785

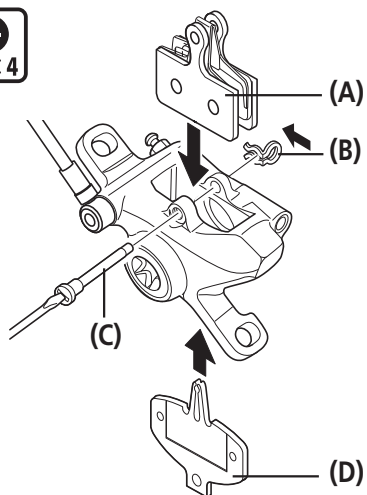

Monter de nye bremseklodser, bolten og afstandsstykket til puden (rød). Monter desuden låseringen.

- (A) Bremseklodser
- (B) Låsering
- (C) Klodsaksel
- (D) Klodsafstandsstykke (rød)

Tilspændingsmoment



0,1 - 0,3 Nm



TEKNISKE TIP

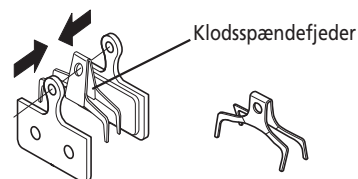

Monter bremseklodsernes monteringsfjeder som vist. (Fjederen på BR-RS785 har mærkater med venstre (L) og højre (R) side.)

4

BR-RS805/RS505

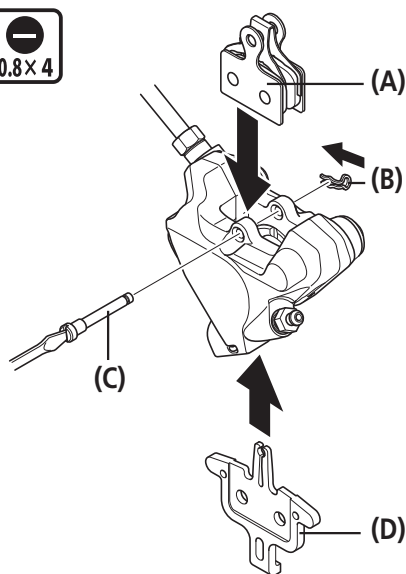

Monter de nye bremseklodser, bolten og afstandsstykket til puden (rød). Monter desuden låseringen.

5

Træk gentagne gange i bremsegrebet for at kontrollere, at det er stift at betjene.

6

Afmonter bremseklodsernes afstandsstykke, monter hjulet, og kontroller, at skivebremserotoren og kalibren ikke er i vejen for hinanden. Hvis de er i berøring, skal du justere i overensstemmelse med afsnittet "Montering af bremsekalibren".

■ Udskiftning af navneplade

ST-RS685

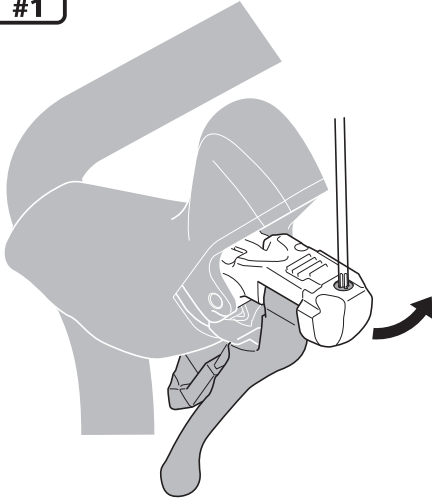

Hvis bremsen betjenes under gearsift, bliver en skrue synlig.

Fjern skrueerne, og udskift derefter navnepladen.

Tilspændingsmoment



0,15 - 0,2 Nm

BEMÆRK

Skrueerne er små, så pas på, du ikke taber dem.

ST-RS505

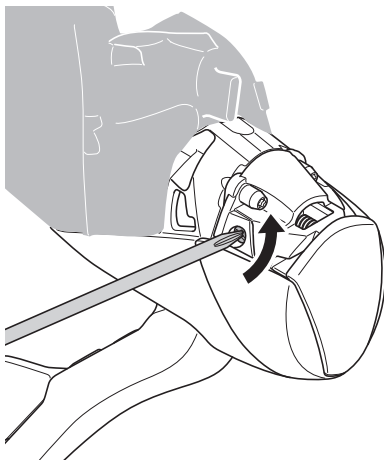

Vend gearvælgermanchetten om for at få adgang til skrueerne.

Fjern skrueerne, og udskift derefter navnepladen.

Tilspændingsmoment



0,1 - 0,15 Nm

■ Udskiftning af Shimanos ægte mineralisk olie

Det anbefales at skifte olien, når olien i beholderen er synligt misfarvet.

Tilslut posen og slangen til udluftningsventilen, åbn udluftningsventilen, og lad olien løbe ud. Betjen dual control-grebet, så olien nemmere kan løbe ud. Når olien er aftappet, skal du se afsnittet "Påfyldning af Shimanos ægte mineralisk olie og dræning af luft". Påfyld derefter olie fra en ny dunk. Brug udelukkende original Shimano mineralolie.

Overhold de gældende miljølove og -bestemmelser ved bortskaffelse af brugt olie.

■ Udskiftning af gearvælgermanchet

ST-RS685

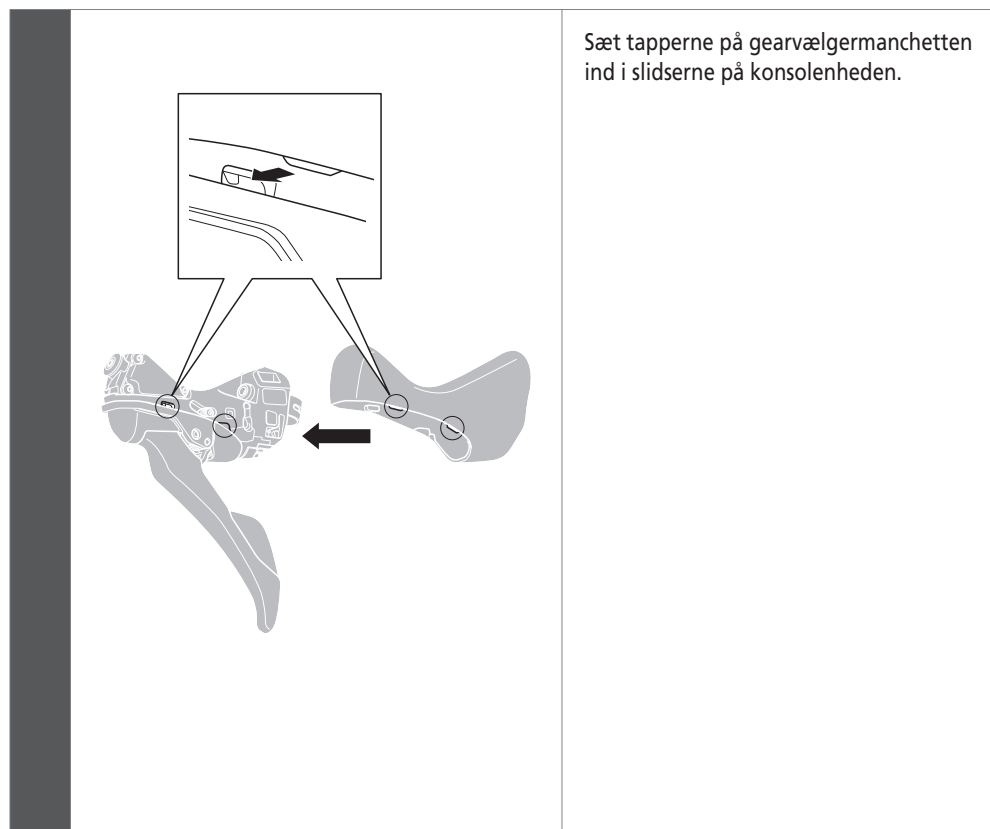

Sæt tapperne på gearvælgermanchetten ind i slidserne på konsolenheden.

BEMÆRK

Vær opmærksom på mærkerne

R: højre

L: venstre

- Markeringerne findes på indersiden af gearvælgermanchetten.
- Udskift gearvælgermanchetten, mens dual control-grebet og bremseslangen er taget af cyklen som vist på illustrationen. En anden mulighed er at fjerne bremskaliberen fra stellet og føre gearvælgermanchetten ind fra kalibersiden.
- Udluft, når bremseslangen er afmonteret.



TEKNISKE TIP

- Tør indersiden af gearvælgermanchetten med lidt sprit for at gøre tilpasningen nemmere.
- Tapperne på gearvælgermanchetten passer alle ind i en matchende udfræsning i beslaget.

ST-RS505

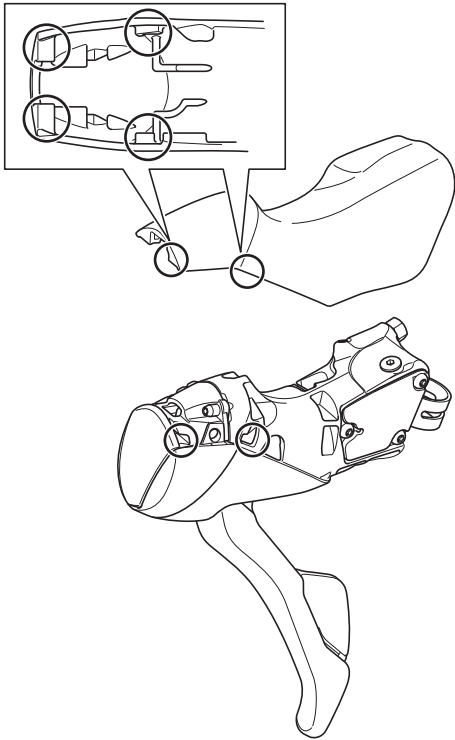

Sæt tapperne på gearvælgermanchetten ind i slidserne på konsolenheden.

BEMÆRK

Vær opmærksom på mærkerne

R: højre

L: venstre

- Markeringerne findes på indersiden af gearvælgermanchetten.
- Gearvælgermanchetten skal altid genmonteres, mens dual control-grebet og bremseslangen er fjernet fra cyklen som vist på illustrationen.
- Udluft, når bremseslangen er afmonteret.
- Sørg for, der ikke kommer olie på gearvælgermanchetten.

**TEKNISKE TIP**

- Tør indersiden af gearvælgermanchetten med lidt sprit for at gøre tilpasningen nemmere.
- Tapperne på gearvælgermanchetten passer alle ind i en matchende udfræsning i beslaget.

■ Udskiftning af hovedgrebstøtten

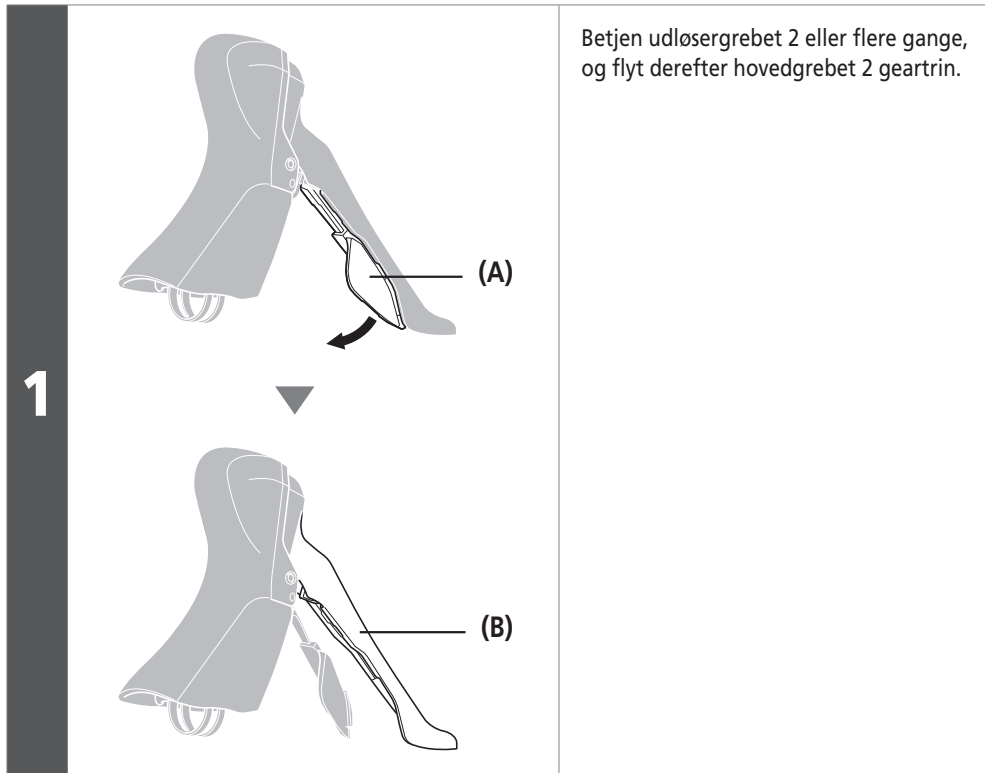

Betjen udløsergrebet 2 eller flere gange, og flyt derefter hovedgrebet 2 geartrin.

(A) Udløsergreb
(B) Hovedgreb

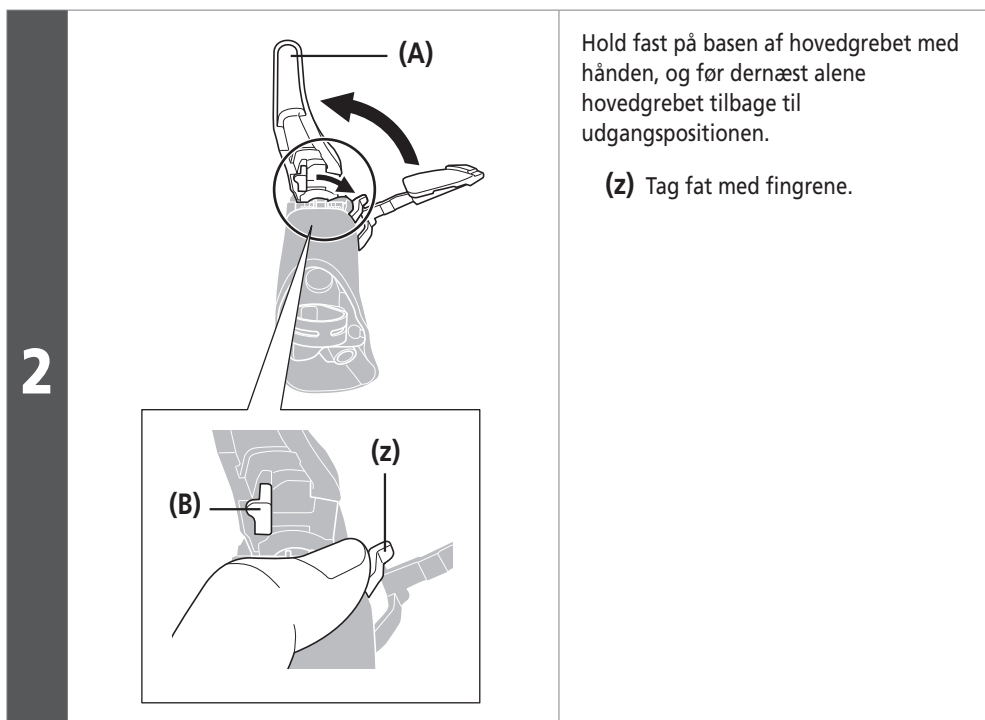

Hold fast på basen af hovedgrebet med hånden, og før dernæst alene hovedgrebet tilbage til udgangspositionen.

(z) Tag fat med fingrene.

(A) Hovedgreb
(B) Hovedgrebstøtte

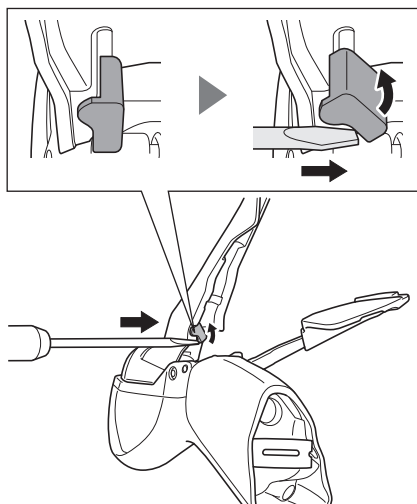
3

Drej hovedgrebstøtten i retning af pilen ved hjælp af en skruetrækker med kærve eller et lignende værktøj og fjern derefter stopperen.

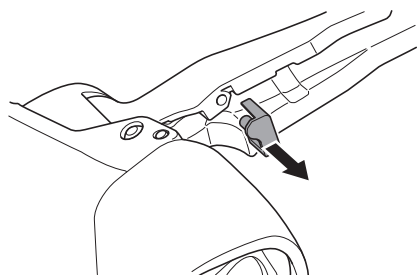
4

Træk hovedgrebstøtten ud.

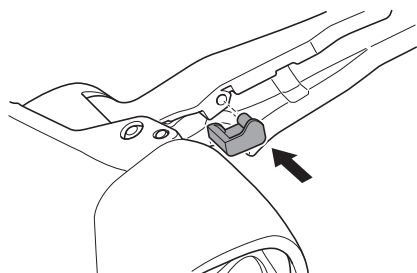
5

Indsæt en ny hovedgrebstøtte.

■ Udskiftning af kabeldæksel

1

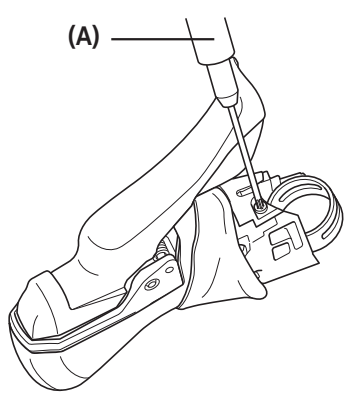

(A)

Afmonter skruerne i bunden af beslaget, og fjern det nederste dæksel.

(A) Skruetrækker [#1]

2

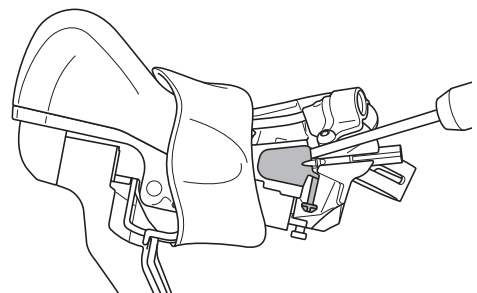

Fjern kabeldækslet fra beslaget ved hjælp af en skruetrækker.

3

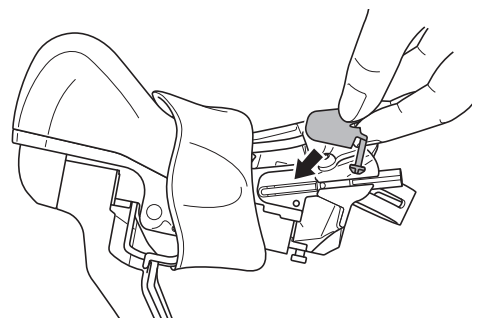

Monter et nyt kabeldæksel.

 **TEKNISKE TIP**

Sæt stifterne på bagsiden af kabeldækslet ind i beslagets huller.

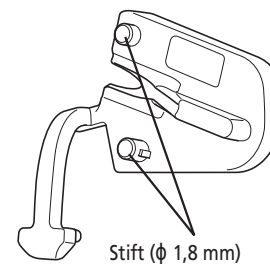

4

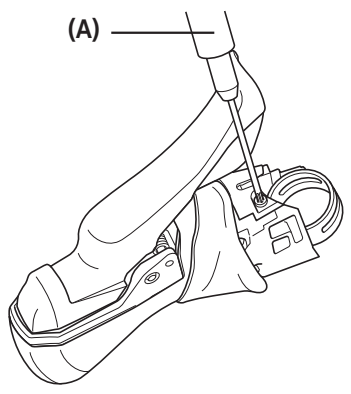

(A)

Monter det nederste dæksel på beslaget.

(A) Skruetrækker [#1]

■ Sådan udtrækkes en frakoblet inderside (skiftekel)

ST-RS685

Hvis det er vanskeligt at trække indersiden ud, skal du følge proceduren nedenfor for at udtrække den.

1

Tag grebet af styret, og afmonter gearvælgermanchetter.



TEKNISKE TIP

For at sikre bløde gearskift anbefales det også at udskifte kabelføreren ifm. udskiftning af det frakoblede inderkabel.

2

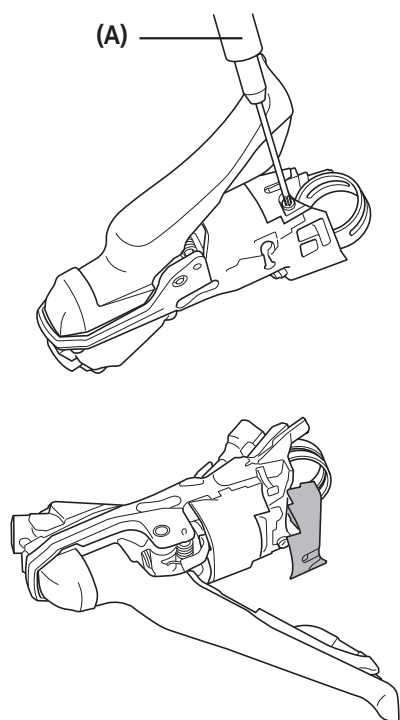

Fjern skruerne i bunden af beslaget, og fjern de to dæksler (enhedsdækslet og det nedre dæksel).

(A) Skruetrækker [#1]



VEDLIGEHOLDELSE

► Sådan udtrækkes en frakoblet inderside (skiftekel)

3

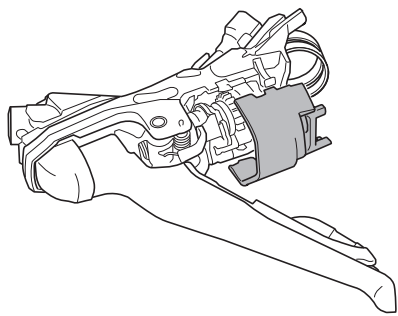

Træk indersiden ud, som sidder på vikleenhedens kabelkrog.

BEMÆRK

Pas på ikke at røre ved fjederen ved et uheld. Det kan give funktionsproblemer.

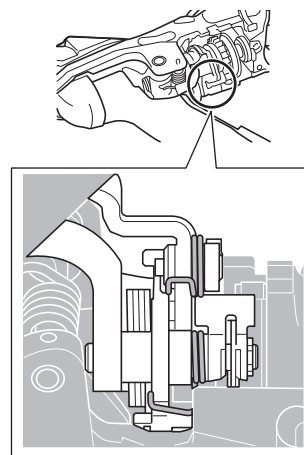

4

Montér igen de to dæksler og spænd skruerne.

Tilspændingsmoment



0,2 - 0,25 Nm

ST-RS505

Hvis det er vanskeligt at trække indersiden ud, skal du følge proceduren nedenfor for at udtrække den.

1

Vend gearvælgermanchetteren om fra forsiden og fjern navnepladen.

2

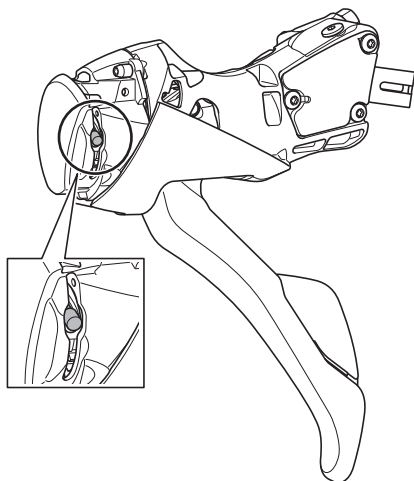

Træk indersiden ud, som sidder på vikleenhedens kabelkrog.

3

Monter navnepladen, og sæt gearvælgermanchetteren tilbage til dens oprindelige position.



TEKNISKE TIP

For at sikre bløde gearskift anbefales det også at udskifte kabelføreren ifm. udskiftning af det frakoblede inderkabel.

Tilspændingsmoment



0,1 - 0,15 Nm

■ Udskiftning af SL-kabelføreren

ST-RS685

1 Tag grebet af styret, og afmonter gearvælgermanchetten.

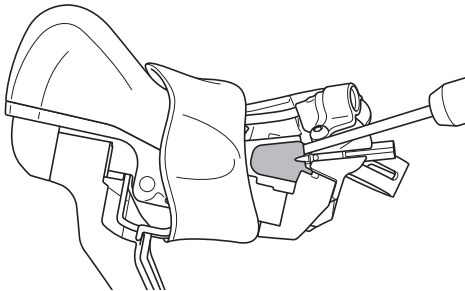
2

Fjern kabeldækslet fra beslaget ved hjælp af en skruetrækker.

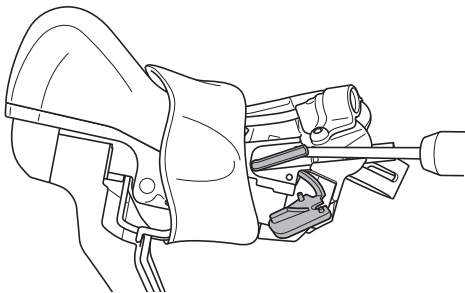
3

Brug et spidst værktøj til at vrikke SL-kabelføreren ud.

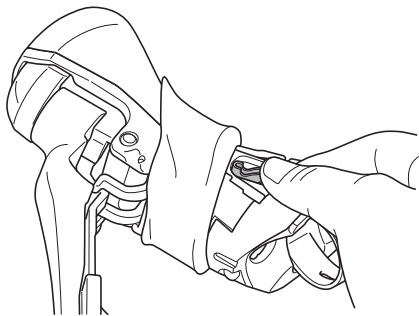
4

Skub den nye kabelfører ind med fingrene.

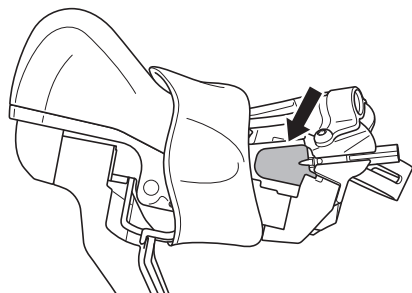
5

Monter kabeldækslet.

ST-RS505

- 1** Tag grebet af styret og fjern s gearvlgermanchetten, navnepladen og gearvlgermanchetblokken.

2

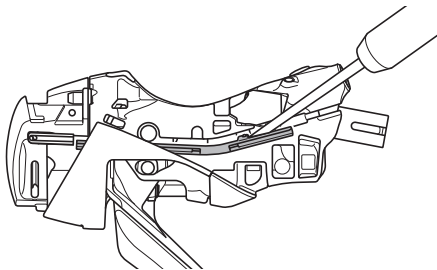

Fjern kabelforer B med en skrueetrækker.

3

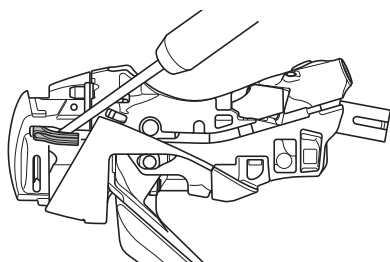

Fjern kabelforer A med en skrueetrækker.

4

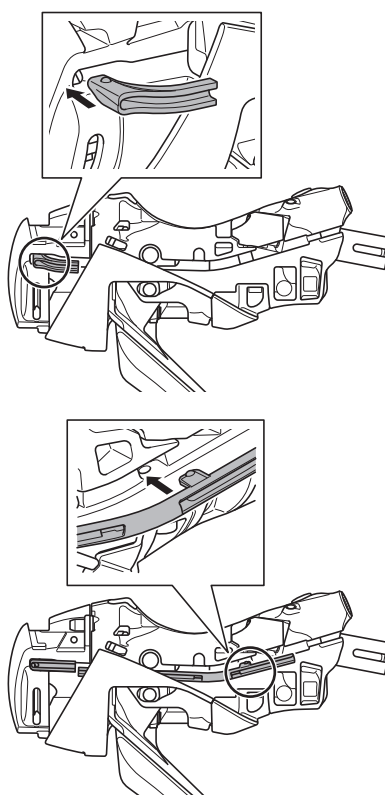

Skub de nye kabelforer A og B ind med fingrene.

5

- Monter gearvlgermanchetblokken, navnepladen og gearvlgermanchetten.
 * For nrmere oplysninger om montering af gearvlgermanchetten henvises til "Udskiftning af gearvlgermanchet".

