

brother

TZe **HGe**
TAPE **TAPE**

P-touch

E110 Brugsanvisning

Dansk

E110 Brugsanvisning**Dansk**

Tak, fordi du købte en Brother P-touch-labelmaskine.

Brug din nye Brother P-touch-labelmaskine til at fremstille et bredt udvalg af brugerdefinerede, selvklæbende labels.

Denne P-touch-labelmaskine bruger Brother TZe- eller HGe-tape. TZe- og HGe-tapekassetter findes i mange farver og størrelser.

Du kan finde en komplet liste over tape, der er kompatibelt med din P-touch-labelmaskine på www.brother.com

Læs venligst denne vejledning og den medfølgende produktsikkerhedsguide inden brug af denne P-touch-labelmaskine. Når du har læst vejledningen, skal du opbevare den et sikkert sted.

Ver. 0

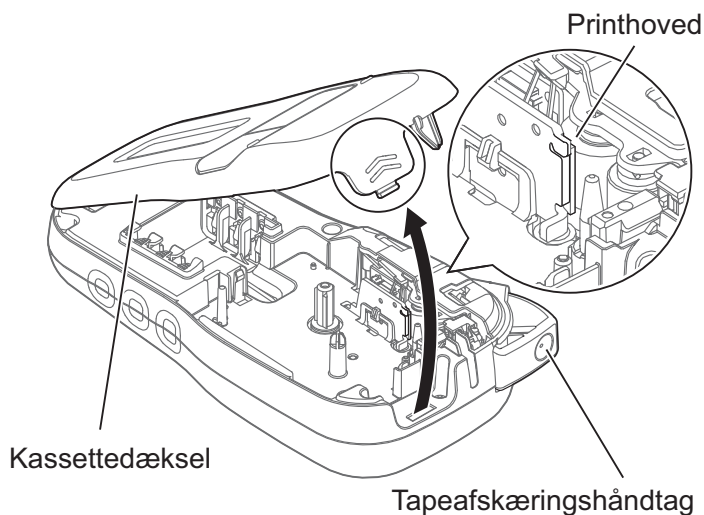
1 KOM GODT I GANG**Installation af strømforsyning og tapekassette****1**

Mens displayet vender nedad, skal du åbne kassettedækslet ved at trykke på den rillede tap og skubbe dækslet i pilens retning som vist på illustrationen.

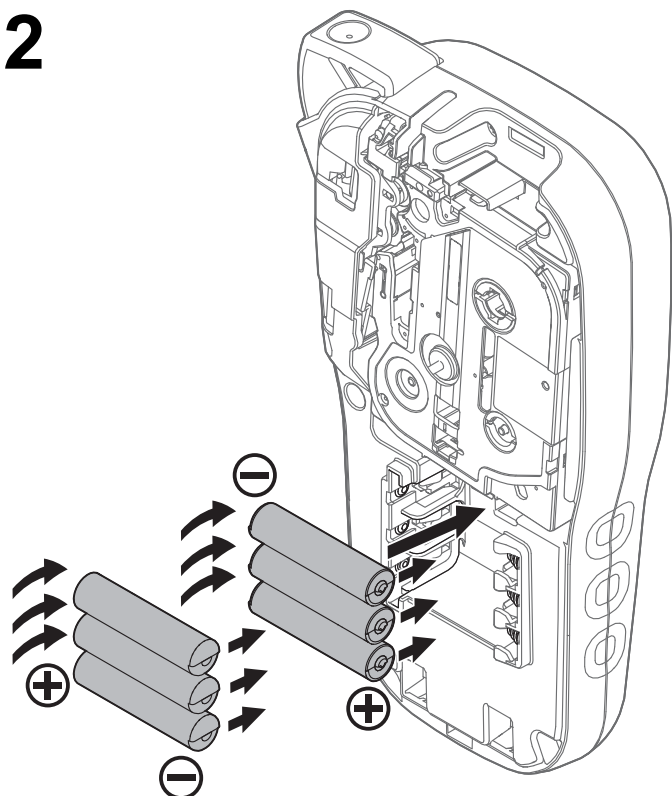
2

Når du udskifter batterier eller tapekassetter, skal du sørge for, at der er slukket for strømmen.

Denne P-touch-labelmaskine skal bruge seks AAA-alkalinebatterier eller seks fuldt opladede Ni-MH batterier (medfølger ikke).

3

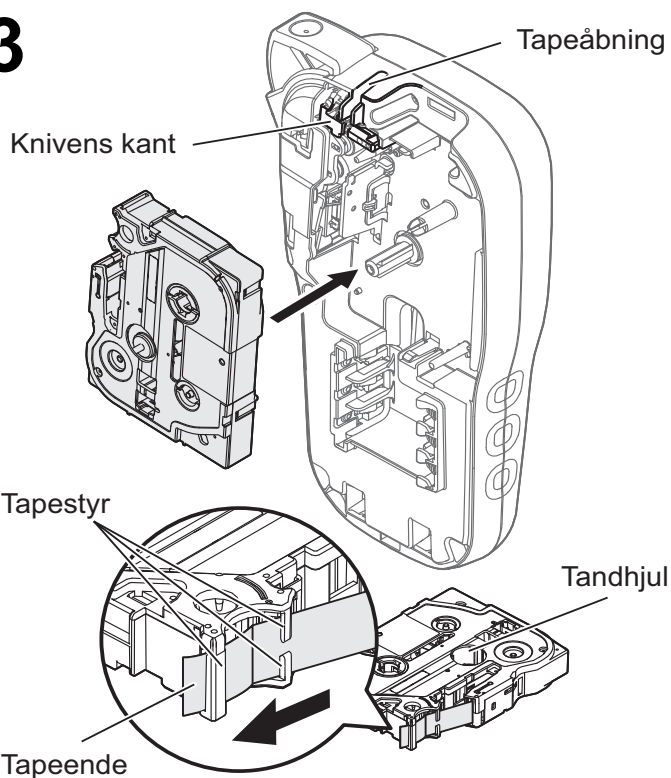

Sæt tapekassetten i ved at følge den tegning, der er inde i kabinettet. Tryk forsigtigt kassetten i P-touch-labelmaskinen, indtil den klikker på plads.

- Kontrollér, at din tapekassette er mærket **TZe** eller **HGe**.
- Benyt kun Brother TZe- eller HGe-tape i denne maskine.

4

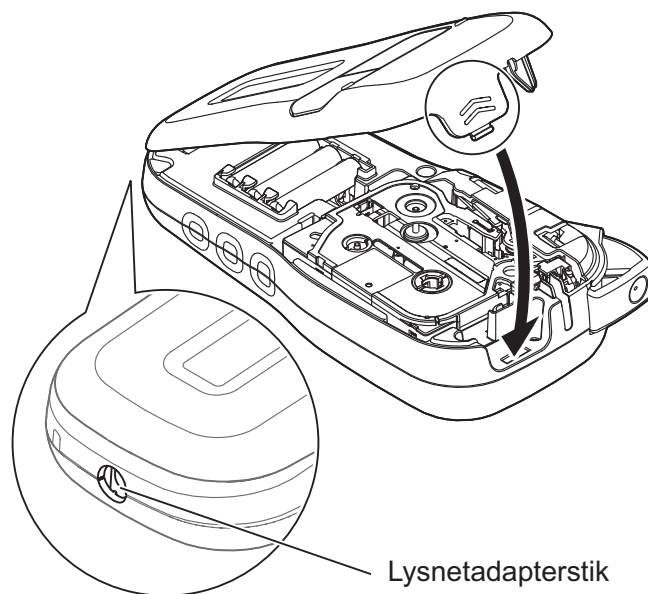

Luk kassettedækslet, og tryk forsigtigt, indtil det klikker på plads.

● BEMÆRK!

Hvis du hellere vil bruge lysnetadapteren (AD-24ES, ekstraudstyr) i stedet for batterier:

1. Sæt lysnetadapterledningen ind i lysnetadapterstikket på siden af P-touch-labelmaskinen.
2. Sæt lysnetadapteren ind i en stikkontakt med jordforbindelse.

Display

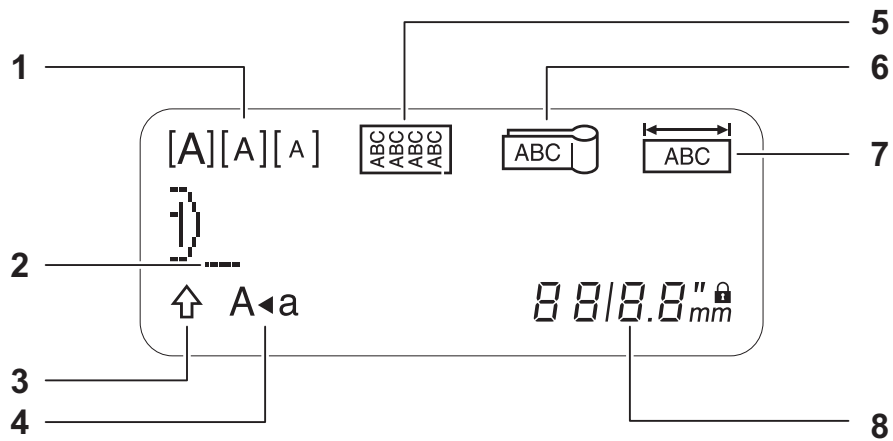

1. Størrelse
2. Markør
3. Shift
4. Store bogstaver

5. Kabelmærke
6. Kabelflag
7. Frontplade

8. Labellængde
Hvis der er valgt en bestemt
labellængde, vises  også.

● BEMÆRK!

• Displayet viser én række med 15 tegn; den tekst, du indtaster, kan imidlertid være op til 80 tegn lang.

• Labellængden vist på displayet kan afvige en smule fra den faktisk udskrevne labellængde.

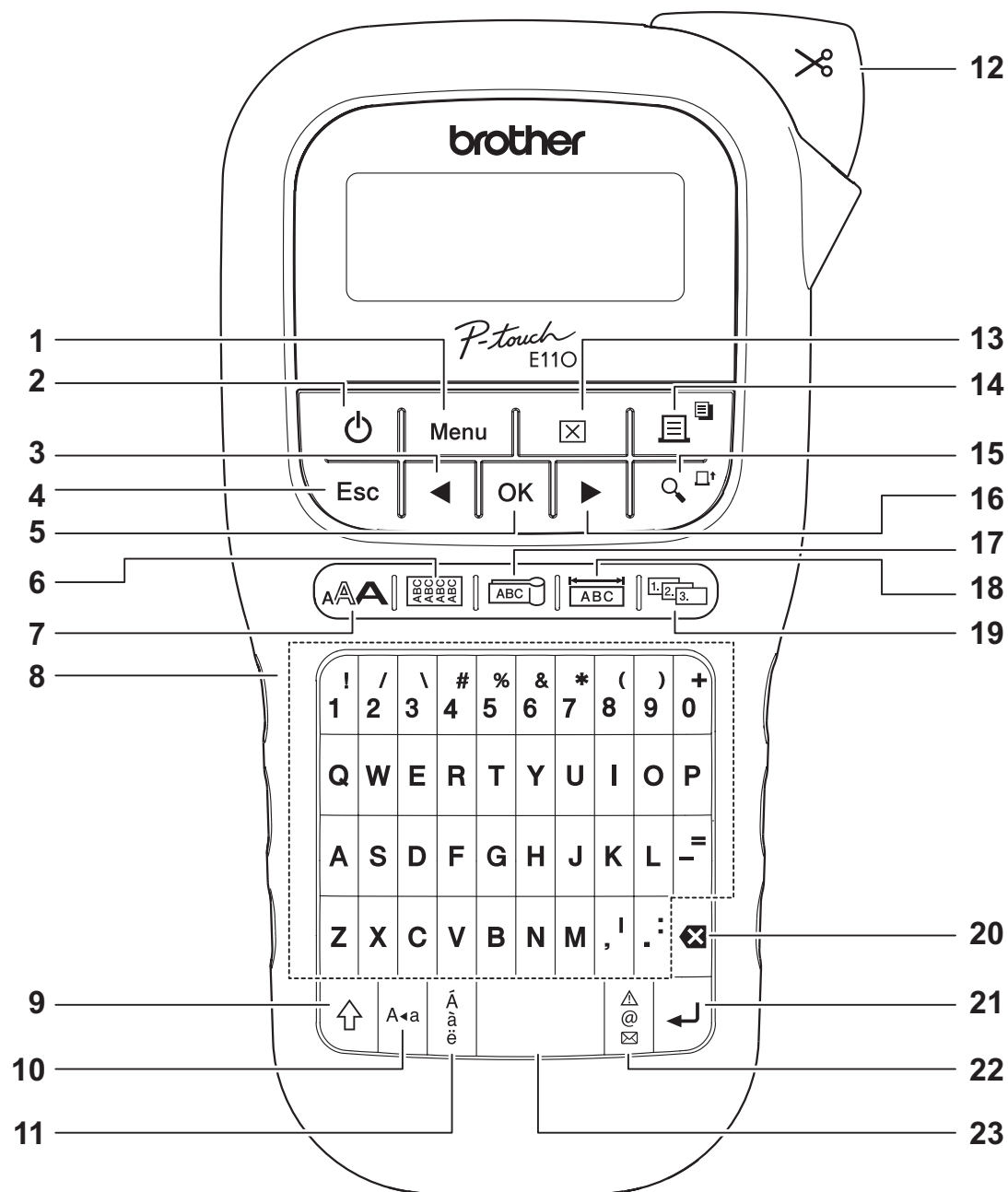

- | | | |
|---|--|------------------------|
| 1. Menu-tast | 9. Shift-tast | 17. Tasten Kabelflag |
| 2. Tænd/sluk-tast | 10. Store bogstaver-tast | 18. Tasten Frontplade |
| 3. Markørtast: Venstre (bruges med Shift-tasten til at gå til toppen af teksten). | 11. Accent-tast | 19. Serialiseringstast |
| 4. Tasten Escape | 12. Tapeafskæringshåndtag | 20. Tilbage-tast |
| 5. OK-tast | 13. Tasten Ryd | 21. Tasten Enter |
| 6. Tasten Kabelmærke | 14. Tasten Udskriv | 22. Tasten Symbol |
| 7. Teksttast | 15. Tasten Forhåndsvisning | 23. Mellemrumstast |
| 8. Tegntaster | 16. Markørtast: Højre (bruges med Shift-tasten til at gå til slutningen af teksten). | |

● BEMÆRK!

- Når du vælger indstillingerne eller længderne, skal du trykke på mellemrumstasten for at vende tilbage til standardværdien.

Når du trykker på tasten Forhåndsvisning, vises en forhåndsvisning af labelen, der kan afvige fra den faktiske label, når den udskrives.

Startindstillinger

1 Tænd din P-touch-labelmaskine.

Tilslut strøm fra seks AAA-batterier eller lysnetadapteren (AD-24ES, ekstraudstyr), og tryk derefter på  for at tænde for strømmen.

2 Indstil sproget.

Standardindstillingen er [English].



3 Indstil måleenheden.

Standardindstillingen er [mm].



● BEMÆRK!

- P-touch-labelmaskinen slukkes automatisk, hvis den er inaktiv i fem minutter.
- Tryk på  for at annullere en handling.
- Tryk på mellemrumstasten for at vende tilbage til standardindstillingen.

Kontrast

Brug denne funktion til at indstille displayets lysstyrke. Der er fem niveauer fra [-2] (mørkest) til [+2] (lysest). Standardindstillingen er [0].



● BEMÆRK!

- Tryk på mellemrumstasten for at vende tilbage til standardindstillingen.

Forbrugsvarer og tilbehør

Kassetter: Du kan finde de seneste oplysninger om forbrugsvarer i Brother Solutions Center på support.brother.com

Lysnetadapter: AD-24ES

Skæreenhed: TC-4 (erstatning)

Hvis knivbladet bliver sløvt efter gentagen brug, og tapen ikke kan skæres rent, skal du dreje skærepladen som vist i illustration ①.

Hvis du stadig har problemer, skal du udskifte skæreenheden med en ny (varenr. TC-4) fra en autoriseret Brother-forhandler.

► Udskiftning af skæreenheden

1. Fjern de to dele af skæreenheden (grøn) i pilenes retning som vist i illustration herunder ②.
2. Installer en ny skæreenhed. Skub den forsigtigt ind, indtil den klikker på plads.

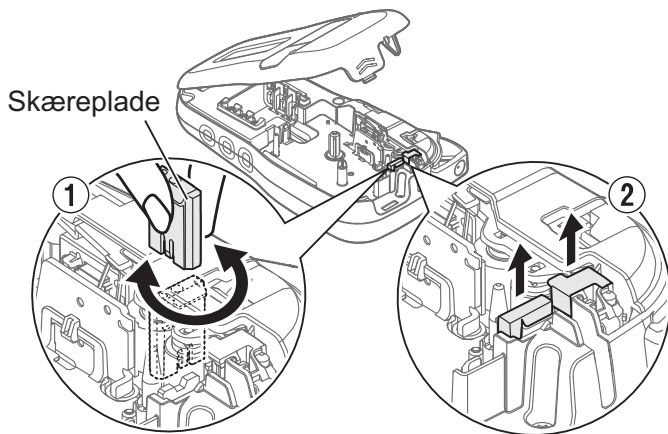

⚠ ADVARSEL

Rør ikke knivbladet direkte med fingrene.

Specifikationer

Mål: Ca. 109 (B) x 202 (D) x 55 (H) mm
(B x D x H)

Vægt: Ca. 400 g
(uden batterier og tapekassette)

Strømforsyning: Seks AAA-alkalinebatterier (LR03),
Seks AAA Ni-MH-batterier (HR03) *1
Lysnetadapter (AD-24ES, ekstraudstyr)

Tapekassette: Brother P-touch TZe-tapebredder:
3,5 mm, 6 mm, 9 mm, 12 mm
Brother HGe-tapebredder:
6 mm, 9 mm, 12 mm

*1 Besøg support.brother.com for at se de seneste oplysninger om anbefalede batterier.

2 GRUNDLÆGGENDE BRUG

Indtastning af tekst

Du kan maksimalt indtaste 80 tegn og mellemrum for hver tekstlabel.

Tryk på  for at annullere en handling.

► Skift mellem store og små bogstaver



Store bogstaver

(A+a TIL)

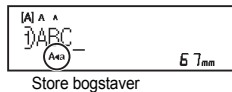

Store bogstaver

Små bogstaver

(A+a FRA)

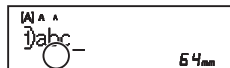

Store bogstaver

► Oprettelse af tape med to linjer

Flyt markøren til det sted, hvor du vil starte den næste linje, og tryk på . Brug enten 9 mm eller 12 mm tape ved udskrivning på to linjer.

Linje 1



7mm

Linje 2

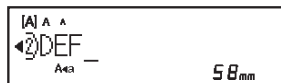

5mm

Billedet



ABC
DEF

● BEMÆRK!

- Retursymbolet () vises, når du trykker på

Enter .

► Indtastning af tabulatorer



Tabulatorsymbolet  vises, når du indsætter en tabulator i teksten.

► Ændring af tabulatorlængde



- Tryk på mellemrumstasten for at vende tilbage til standardtabulatorlængden.
- Bemærk venligst: Standardlængden varierer afhængigt af din tapestørrelse.

► Markørtaster

Sådan flytter du til slutningen af teksten:

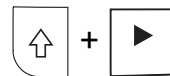

Sådan flytter du til begyndelsen af teksten:

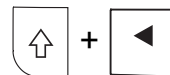

► Indtastning af tegn med accent

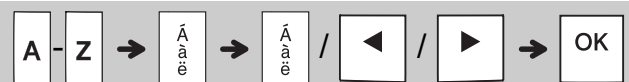

- Se tabellen **Tegn med accent** i denne vejledning.
- Rækkefølgen af tegn med accent afhænger af det sprog, du har valgt.

Indtastning af tekst (fortsat)

► Ændring af labellængde



● BEMÆRK!

- Låsesymbolet  vises, når du angiver en bestemt tapelængde.
- Tryk på mellemrumstasten for at vende tilbage til standardlængden (automatisk, baseret på tekstlængden).

► Rydning af tekst og indstillinger

Tryk på  for at slette enkelte bogstaver og mellemrum.

Sletning af al tekst:



Sletning af al tekst og indstillinger:





Lagring af tapefiler

Du kan gemme og genbruge tekst og indstillinger for op til ni forskellige labels. Hver tape indeholder op til 80 tegn (inkl. mellemrum). Tildel et nummer (1-9) til hver enkelte gemte fil, så du kan genbruge den og redigere eller overskrive gemte filer efter behov.

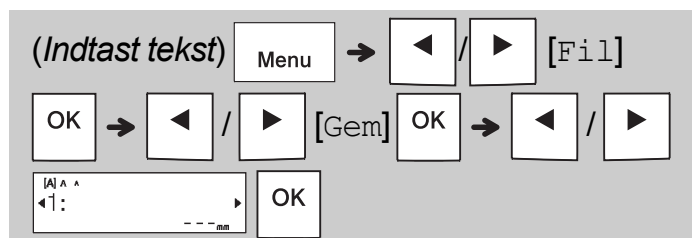
► Lagring af en ny fil



● BEMÆRK!

- Når du gemmer en fil, vises [Overskriv OK?] på displayet, hvis du genbruger et nummer, der allerede er tildelt til en anden fil. Tryk på  for at overskrive den tidligere gemte fil. Tryk på  for at annullere uden at gemme.

► Udskrivning af en gemt fil

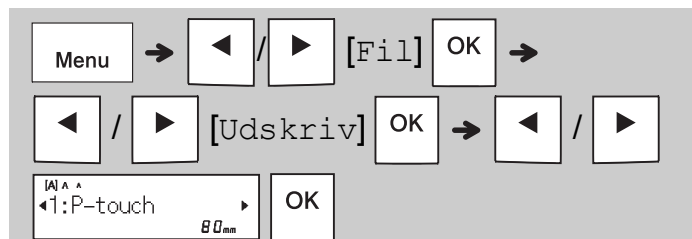

► Åbning af en gemt fil

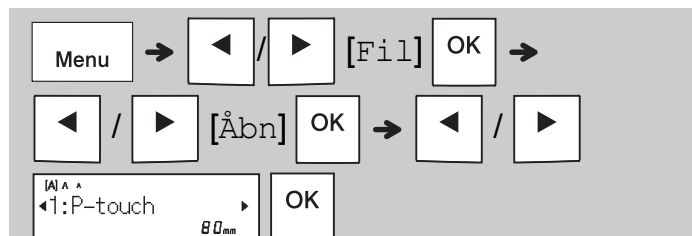





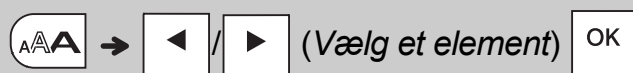











Teksttast

1 Tryk på  for at vælge indstillinger for at indtaste tekst.





2 Tryk på  /  for at vælge indstillingerne.

Størrelse	Stor	
	Mellem	
	Lille	
Stilart	Normal	
	Fed	
	Kontur	
	Skygge	
	Kursiv	
	Kursiv+Fed	
	K+Kontur	
	K+Skygge	
	Vertikal	
	Vertikal+Fed	
Bredde	Normal	
	× 2	
	× 1/2	

Understregning og ramme

Fremhæv tekst ved hjælp af understregninger eller en ramme.

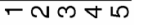

2
12345 
3

Tasten Symbol

► Indtastning af symboler

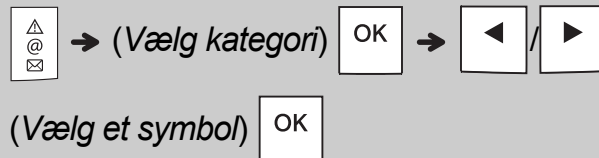

- Se tabellen **Symboler** i denne vejledning.
- Tryk på  for at annullere handlingen.
- Vælg Oversigt for at se op til syv symboler, der har været anvendt for nylig.
- Du kan også indsætte symboler ved at trykke på genvejstasterne som vist nedenfor.

Tegnsætning	Mellemrumstast	Valuta	
Oversigt		Græsk	
Parenteser		Elektrisk	
Punkttegn		Datacom	
Hævet/sænket		AV/Sikkerhed	
Matematik		Sikkerhed	
Pile			

Udskrivning af labels

► Forhåndsvisning



- Når du trykker på tasten Forhåndsvisning, vises en forhåndsvisning af labelen, der kan afvige fra den faktiske label, når den udskrives.
- Hvis displayet ikke kan vise hele teksten på én gang, skal du trykke på / for at få vist den skjulte tekst.
- Tryk på / / for at afslutte forhåndsvisningen.

► Fremføring (tapefremføring)



- Denne funktion fremfører ca. 25 mm tom tape.
- Træk ikke i uafskåret tape fra tapekassetten, da dette kan beskadige tapekassetten.

► Udskrivning



Tryk på tasten Udskriv for at udskrive den tekst, der vises på displayet.

► Udskrivning af flere kopier



- Du kan udskrive op til ni kopier af hver label.
- Rør IKKE ved tapeafskæringshåndtaget, mens meddelelsen [Vent venligst] vises på displayet.
- **Sådan afskæres tape:** Når udskrivningen er færdig, skal du trykke på tapeafskæringshåndtaget, når meddelelsen [Klip] vises.
- Hvis du vil fjerne tapens beskyttelsesfolie, skal du folde tapen på langs (med teksten indad) for at afdække de indvendige kanter, som går langs midten af tapens beskyttelsesfolie. Træk folien af, og sæt labelen på.

► Indstilling af margener



[Fuld] / [Halv] / [Smal]

Brug en af disse indstillinger til at tilpasse margenlængden før og efter din tekst. De trykte prikker (:) angiver labelens slutning. Klip langs prikkerne (:) med en saks.

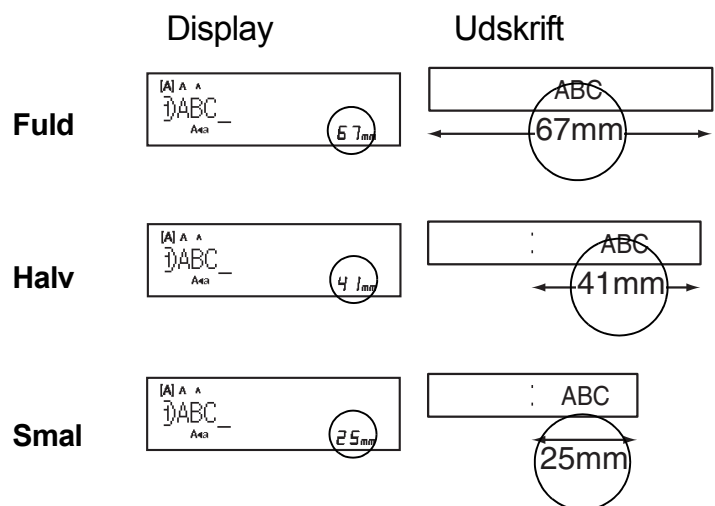

[Kædeprint] (tapebesparende indstilling)

Brug denne indstilling til at udskrive flere forskellige labels med små margener. Denne indstilling sparer tape.

1. Indtast din tekst.
2. Tryk på .
3. Når [Indfør OK?] vises på displayet, skal du trykke på for at ændre teksten.
4. Ryd teksten, indtast den tekst, du vil have på den næste label, og tryk derefter på .
5. Når din sidste label er udskrevet, og [Indfør OK?] vises på displayet, skal du trykke på .

● BEMÆRK!

- Når du bruger [Kædeprint], skal tapen fremføres, inden du bruger skæreenheden (+), idet en del af teksten ellers kan blive skåret af.
- Træk ikke i tapen, da dette kan beskadige tapekassetten.
- De trykte prikker (:) angiver labelens slutning. Klip langs prikkerne (:) med en saks.

3 LABELPROGRAMTASTER

Kabelmærke

Brug denne funktion til at oprette en label, som kan vikles omkring et kabel eller en ledning.

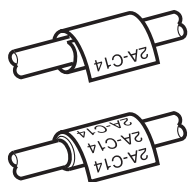

Aktivér funktionen Kabelrotering/Gentagelse for at udskrive teksten gentagne gange i labelens længde, så den nemt kan læses fra alle vinkler.

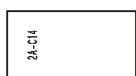

Du aktiverer tekstgentagelsesfunktionen ved at trykke på **Menu** og derefter vælge **[KabelRot/Gtg]**.

[Tkst gtg: Fra]

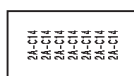

[Tkst gtg: Til]



 →  /  (Vælg en kabeldiameter)

OK → (Indtast tekst) → 

Kabeldiameter: 3 mm til 90 mm
Standard: 6 mm

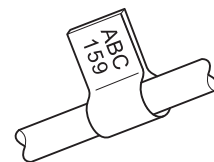

Kabelflag

Brug denne funktion til at oprette en label, som kan vikles om et kabel eller en ledning, så enderne sættes sammen og danner et flag.



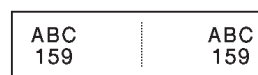

Du kan vælge den flaglængde, du vil have. Hvis du vælger **[Auto]**, justeres flaglængden automatisk i henhold til tekstlængden.



 →  /  (Vælg en flaglængde) **OK**
→ (Indtast tekst) → 

- Flaglængde: 10 mm til 200 mm, Auto
Standard: Auto
- Brug funktionen Kabelflag, når objektets diameter er mere end 3 mm.
- Tekst kan ikke roteres, når funktionen Kabelflag bruges.

● BEMÆRK!

- Vi anbefaler brug af fleksibelt id-tape til labels, der sættes på kabler og ledninger.
- Tryk på  /  eller  for at annullere funktionerne Kabelmærke/Kabelflag/Frontplade under anvendelsen.
- Afhængigt af det format, du vælger, udskrives hele tekstens indhold muligvis ikke. Hvis teksten f.eks. er for lang til formatet, vises fejlmeddelelsen [Tekst lang!].

Frontplade

Brug denne funktion til at oprette en label, der kan bruges til at identificere forskellige komponenter eller paneler.

Brug af funktionen Frontplade sikrer, at hver enkelt tekstblok fordeles med ens mellemrum på hver label.

18A 20J 34C 40B

 →  /  (Vælg en frontpladelængde)

OK → (Indtast tekst) → 

Frontpladelængde: 30 mm til 300 mm

Standard: 50 mm

Serialiser

Brug denne funktion til at oprette forskellige labels med et automatisk trinvist stigende tal eller bogstav på hver label.

Denne serialiseringsfunktion kan også bruges med skabelonerne Kabelmærke, Kabelflag eller Frontplade for at spare tid, når du skal indtaste og udskrive en række labels.

18A : 18B : 18C : 18D

Indtast tekst →  /  (Vælg et tegn, der skal







stige trinvist)  → [Serial.:]  /  /

 +  → OK

Du kan serialisere tal fra 01-50.



4 NYTTIGE TIPS



Genveje

Sprog	Menu → Mellemløstast
Understregning/ramme	Menu → 
Labellængde	Menu → 
Margen	Menu → 
Kabelrotering/ Gentagelse	Menu → 
Fil	Menu → 
Tabulator	Menu → 
Tabulatorlængde	Menu → 
Enhed	Menu → 
LCD-kontrast	Menu → 

Nulstilling af P-touch-labelmaskinen

Nulstil din P-touch-labelmaskine, når du vil initialisere indstillingerne, eller hvis den ikke fungerer korrekt. Nulstilling rydder al teksten, indstillingerne og gemte filer.

1 Sluk P-touch-labelmaskinen, hold  og  nede, og tryk derefter på  for at tænde P-touch-labelmaskinen igen.

2 Slip først tænd/sluk-knappen, og slip derefter  og .

P-touch-labelmaskinen tændes med den interne hukommelse nulstillet.

⚠ FORSIGTIG

HVIS DER ANVENDES EN KOMBINATION AF BATTERIER (SOM F. EKS. ALKALINE OG Ni-MH), KAN DET FORÅRSAGE EN EKSPLOSION. BORTSKAF BRUGTE BATTERIER I HENHOLD TIL INSTRUKTIONERNE.

● BEMÆRK!

- Fjern batterierne, hvis du ikke har til hensigt at bruge P-touch-labelmaskinen i en længere periode.
- Aflever batterierne på et passende indsamlingssted; smid dem ikke ud sammen med almindeligt husholdningsaffald. Sørg for at overholde alle gældende nationale og lokale regler.
- Ved opbevaring eller bortskaffelse af et batteri kan vi anbefale, at du pakker det ind (f.eks. med cellofantape) for at forhindre, at det kortsletter (se illustration).



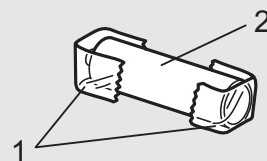





1. Cellofantape
2. Alkaline eller Ni-MH batteri





Undgå at blande gamle og nye batterier. Udskift alle seks batterier på samme tid.

Fejlfinding

► Fejlmeddelelser

Meddelelse	Årsag/løsning
Batteri lavt!	Batterierne er ved at løbe tør for strøm. Hvis du bruger AAA-alkalinebatterier, skal de erstattes med nye (brug ikke en blanding af gamle og nye batterier). Hvis du bruger Ni-MH-batterier, skal du oplade dem helt.
Skift batteri!	De installerede batterier er ved at være brugt op og skal udskiftes, hvis maskinen fortsat skal bruges.
Ugyldig!	<ul style="list-style-type: none">• Der blev indtastet et ugyldigt tal som labellængde, tabulatorlængde, kabeldiameter, flaglængde eller frontpladelængde.• Der blev valgt et ugyldigt bogstav eller tal til inkrementering i serialiseringsfunktionen.
Ingen data!	<ul style="list-style-type: none">• Du forsøgte at udskrive en tekstfil, men der er ingen data gemt i hukommelsen.•  trykkes ned, når der ikke er indtastet nogen tekst.•  +  trykkes ned, når der ikke er indtastet nogen tekst.•  trykkes ned, når der ikke er indtastet nogen tekst.•  eller  blev trykket ned, når der ikke er indtastet nogen tekst ved brug af skabeloner.
Max. 2 linjer/ Max. 1 linje	<ul style="list-style-type: none">• Du forsøgte at indtaste en tredje linje ved at trykke på .• Du forsøgte at udskrive eller få vist to linjer tekst, mens der var installeret 3,5 mm eller 6 mm tape. Installér en større tapestørrelse.
Ingen kassette	Der er ikke installeret en kassette. Installér en kassette med mærket  eller mærket  .

Meddelelse	Årsag/løsning
Afskæringsfejl	Tapeafskæringshåndtaget blev trykket ned midt i udskrivningsprocessen.
Tekst fuld!	Det maksimale antal tegn (80 tegn for tekst) er allerede blevet indtastet.
Tekst lang! Ændr længde	Du har muligvis overskredet den indstillede tapelængde. Reducer teksten, eller vælg [Auto] som tapelængde.
Indfør OK?	Tapen fremføres efter udskrivning, når [Kædeprint] er valgt. Du kan finde flere oplysninger i afsnittet Indstilling af margener .
Forkert tape! Brug TZe-tape	Brug en kassette med mærket  eller mærket  .

Fejlfinding (fortsat)

► Fejlafhjælpning

Problem	Løsning
Displayet forbliver tomt, når du har tændt for din P-touch-labelmaskine.	<ul style="list-style-type: none">• Kontrollér, at batterierne er installeret korrekt. Se afsnittet Installation af strømfor syning og tapekassette.• Batterierne kan være opbrugt. Udskift dem.• Kontrollér, at AD-24ES-adapteren er tilsluttet korrekt.
Der er for meget margen (mellemrum) på den udskrevne label på begge sider af teksten.	Se afsnittet Indstilling af margener i denne vejledning, og vælg [Halv], [Small] eller [Kædeprint] for at få mindre margener på dine labels.
P-touch-labelmaskinen udskriver ikke, eller de udskrevne tegn er ikke korrekte.	<ul style="list-style-type: none">• Kontrollér, at kassetten er sat korrekt i.• Udskift kassetten, hvis den er tom.• Kontrollér, om tapekassettedækslet er lukket korrekt.
Indstillingen er blevet slettet af sig selv.	<ul style="list-style-type: none">• Batterierne kan være opbrugt. Udskift dem.• Hvis strømmen er afbrudt i over tre minutter, ryddes al tekst og alle formater i displayindstillingerne.
Der er en blank vandret linje på det udskrevne tape.	Der kan være støv på printhovedet. Fjern kassetten, og brug en tør vatpind til forsigtigt at tørre printhovedet med en op- og nedadgående bevægelse. I afsnittet Installation af strømfor syning og tapekassette findes oplysninger om printhovedets placering.

Problem	Løsning
P-touch-labelmaskinen er "låst" (der sker ikke noget, når der trykkes på en tast, selvom P-touch-labelmaskinen er tændt).	Du kan finde flere oplysninger i afsnittet Nulstilling af P-touch-labelmaskinen .
Maskinen slukker, når du forsøger at udskrive.	<ul style="list-style-type: none">• Batterierne kan være opbrugt. Udskift dem.• Kontroller, at batterierne er sat korrekt i.• Den forkerte lysnetadapter anvendes. Vi anbefaler brug af AD-24ES-adapteren.
Tapen fremføres ikke korrekt eller sætter sig fast inde i P-touch-labelmaskinen.	<ul style="list-style-type: none">• Kontroller, at enden af tapen føres ud under tapestyrene. Du kan finde flere oplysninger i afsnittet Installation af strømfor syning og tapekassette.• Afskæringshåndtaget blev trykket ned under udskrivning. Rør ikke ved afskæringshåndtaget under udskrivning.
Sådan ændres sprogindstillingen.	Du kan finde flere oplysninger i afsnittet Startindstillinger .